

КАТАЛОГ БЛАГОУСТРОЙСТВА
ЧАСТНЫХ ОБЪЕКТОВ



farbstein
цветной камень

СОДЕРЖАНИЕ

06 ЦВЕТОВАЯ ПАЛИТРА

06 ЦВЕТОВАЯ ПАЛИТРА

07 ColorMix

08 СПЛИТТЕРНЫЕ ИЗДЕЛИЯ

09 СПЛИТТЕРНЫЕ ИЗДЕЛИЯ ColorMix

10 ТРОТУАРНЫЕ ПЛИТЫ

13 АРЕНА

17 БЕНИЛЮКС

23 ГРОСС

27 КЛАССИКО

35 ЛА-ЛИНИЯ

41 МОДЕРН

47 НОСТАЛЬЖИ МОНОФОРМАТ

51 НОСТАЛЬЖИ МУЛЬТИФОРМАТ

59 РИГЕЛЬ-ФОРМАТ

63 КАТУШКА, ГАЗОННАЯ РЕШЕТКА

66 ЭЛЕМЕНТЫ БЛАГОУСТРОЙСТВА

69 БОРДЮРЫ

73 СТУПЕНИ

77 СПЛИТТЕРНЫЕ ПУСТОТЕЛЫЕ БЛОКИ,
ПАРАПЕТНЫЕ ПЛИТЫ

81 СПЛИТТЕРНЫЕ ПОЛНОТЕЛЫЕ БЛОКИ

85 ПАЛИСАДЫ

88 ОБЛИЦОВочНЫЕ МАТЕРИАЛЫ

91 ОБЛИЦОВочНЫЕ ПЛИТЫ

94 СТЕНОВЫЕ МАТЕРИАЛЫ

97 БЕТОННЫЕ, КЕРАМЗИТО-БЕТОННЫЕ БЛОКИ

101 ВЕТИЛЯЦИОННЫЕ БЛОКИ







Ландшафтный дизайн, проект и реализация - Евгения Руссу, компания «Альведер» и «САДПАРАД»
Фото - Михаил Щеглов



farbstein
цветной камень

Компания «ФАРБШТАЙН» - ведущий производитель тротуарной плитки и мелкоштучных бетонных изделий, изготовленных методом вибропрессования.

Основным направлением деятельности компании является производство тротуарной плитки, стеновых блоков и элементов благоустройства, применяемых в горизонтальном мощении, при возведении ограждающих конструкций, облицовке цоколей, стен и т.д.

Производство продукции ФАРБШТАЙН осуществляется по технологии и на оборудовании немецкой компании «HESS Maschinenfabrik GmbH & Co. KG», являющейся мировым лидером по производству бетоноформовочных машин и универсального оборудования для бетонной промышленности.

Высокая производительность оборудования и профессионализм сотрудников компании ФАРБШТАЙН обеспечивают оперативное выполнение даже очень больших заказов. Европейский уровень качества достигается за счет работы собственной аттестованной лаборатории, осуществляющей непрерывный контроль как используемых материалов, так и готовой продукции. В конечном итоге, новейшие технологии, исключительно качественные материалы и перфекционистское отношение сотрудников компании к делу создают уникальный продукт ФАРБШТАЙН.

ЦВЕТОВАЯ ПАЛИТРА



ЦВЕТОВАЯ ПАЛИТРА **УЛЬТРА-БЕЛЫЙ**



ЦВЕТОВАЯ ПАЛИТРА **СВЕТЛО-СЕРЫЙ**

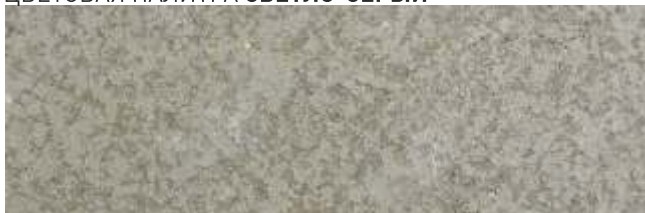

ЦВЕТОВАЯ ПАЛИТРА **СЕРЫЙ**



ЦВЕТОВАЯ ПАЛИТРА **ЧЕРНЫЙ**

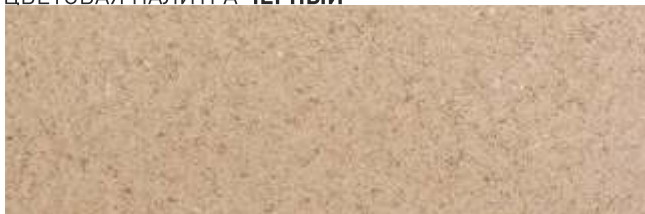

ЦВЕТОВАЯ ПАЛИТРА **КАКАО**



ЦВЕТОВАЯ ПАЛИТРА **СВЕТЛО-КОРИЧНЕВЫЙ**



ЦВЕТОВАЯ ПАЛИТРА **МОЛОЧНЫЙ ШОКОЛАД**



ЦВЕТОВАЯ ПАЛИТРА **ТЕМНО-КОРИЧНЕВЫЙ**



ЦВЕТОВАЯ ПАЛИТРА **ТЕРРАКОТ**



ЦВЕТОВАЯ ПАЛИТРА **КРАСНЫЙ**

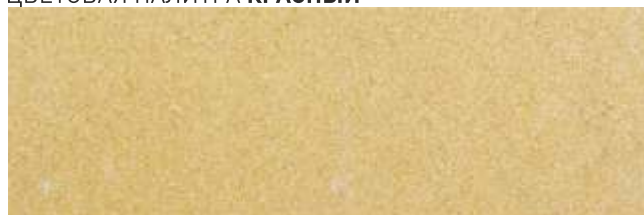

ЦВЕТОВАЯ ПАЛИТРА **ЖЕЛТЫЙ**



ЦВЕТОВАЯ ПАЛИТРА **ИЗУМРУД**

ЦВЕТОВАЯ ПАЛИТРА ColorMix



ЦВЕТОВАЯ ПАЛИТРА ColorMix **КАКАО-МИКС**



ЦВЕТОВАЯ ПАЛИТРА ColorMix **КВАТРОЧЕНТО**



ЦВЕТОВАЯ ПАЛИТРА ColorMix **СЕПИЯ**



ЦВЕТОВАЯ ПАЛИТРА ColorMix **АНТИКА**



ЦВЕТОВАЯ ПАЛИТРА ColorMix **ГВАТЕМАЛА**



ЦВЕТОВАЯ ПАЛИТРА ColorMix **ЧЕРНО-БЕЛЫЙ**



ЦВЕТОВАЯ ПАЛИТРА ColorMix **ШВАРЦБРАУН**



ЦВЕТОВАЯ ПАЛИТРА ColorMix **ЛАВА**



ЦВЕТОВАЯ ПАЛИТРА ColorMix **КАНЬОН**



ЦВЕТОВАЯ ПАЛИТРА ColorMix **ТЕМПЕРА**

ЦВЕТОВАЯ ПАЛИТРА СПЛИТТЕРНЫЕ ИЗДЕЛИЯ



ЦВЕТОВАЯ ПАЛИТРА **УЛЬТРА-БЕЛЫЙ**



ЦВЕТОВАЯ ПАЛИТРА **БЕЛЫЙ**



ЦВЕТОВАЯ ПАЛИТРА **СВЕТЛО-СЕРЫЙ**



ЦВЕТОВАЯ ПАЛИТРА **СЕРЫЙ**



ЦВЕТОВАЯ ПАЛИТРА **ЧЕРНЫЙ**



ЦВЕТОВАЯ ПАЛИТРА **КАКАО**



ЦВЕТОВАЯ ПАЛИТРА **СВЕТЛО-КОРИЧНЕВЫЙ**



ЦВЕТОВАЯ ПАЛИТРА **МОЛОЧНЫЙ ШОКОЛАД**



ЦВЕТОВАЯ ПАЛИТРА **ТЕМНО-КОРИЧНЕВЫЙ**

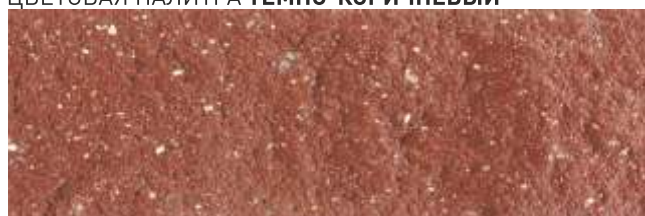

ЦВЕТОВАЯ ПАЛИТРА **КРАСНЫЙ**

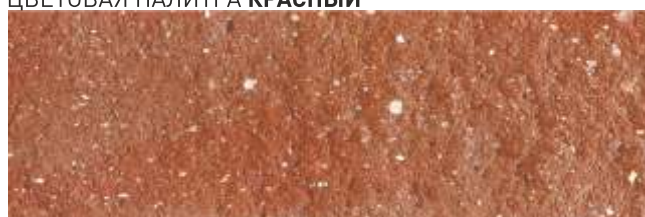

ЦВЕТОВАЯ ПАЛИТРА **ТЕРРАКОТ**

ЦВЕТОВАЯ ПАЛИТРА ColorMix СПЛИТТЕРНЫЕ ИЗДЕЛИЯ



ЦВЕТОВАЯ ПАЛИТРА ColorMix **КАКАО-МИКС**



ЦВЕТОВАЯ ПАЛИТРА ColorMix **КВАТРОЧЕНТО**



ЦВЕТОВАЯ ПАЛИТРА ColorMix **СЕПИЯ**



ЦВЕТОВАЯ ПАЛИТРА ColorMix **АНТИКА**

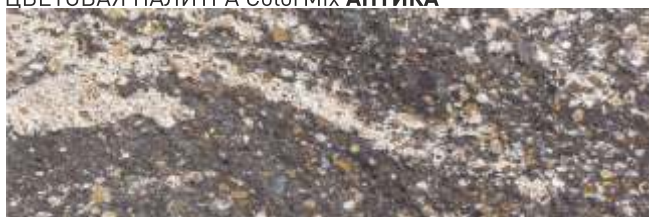

ЦВЕТОВАЯ ПАЛИТРА ColorMix **ЧЕРНО-БЕЛЫЙ**



ЦВЕТОВАЯ ПАЛИТРА ColorMix **ШВАРЦБРАУН**



ЦВЕТОВАЯ ПАЛИТРА ColorMix **ЛАВА**



ЦВЕТОВАЯ ПАЛИТРА ColorMix **КАНЬОН**



ЦВЕТОВАЯ ПАЛИТРА ColorMix **ТЕМПЕРА**



ЦВЕТОВАЯ ПАЛИТРА ColorMix **ГВАТЕМАЛА**

ТРОТУАРНЫЕ ПЛИТЫ

АРЕНА | БЕНИЛЮКС | ГРОСС |
КЛАССИКО | ЛА-ЛИНИЯ |
МОДЕРН | НОСТАЛЬЖИ |
РИГЕЛЬ |
КАТУШКА, ГАЗОННАЯ РЕШЕТКА







АРЕНА МУЛЬТИФОРМАТ 2

Камни мощения коллекции «АРЕНА» являются стилизацией под старинные булыжные мостовые. Неправильная округлая форма камней создает впечатление, что Вы находитесь где-нибудь на старинной ратушной площади европейского города или во дворе добротного бюргерского дома. Конструкция камня позволяет избежать

основных проблем плит с неровными гранями, таких как трудность точной стыковки или сложность выравнивания поверхности. Это достигается благодаря тому, что основание камня исполнено в строгой прямоугольной форме и лишь верхний слой выполнен с неровными краями.

ТИПОРАЗМЕРЫ

60 мм | Наиболее универсальный размер. Камни данной толщины применяются при мощении пешеходных зон, посадочных площадок общественного транспорта, велосипедных дорожек, в некоторых случаях - для стоянок легкового автотранспорта (на бетонном основании по проекту заказчика).



1 75X90X60
2 150X90X60

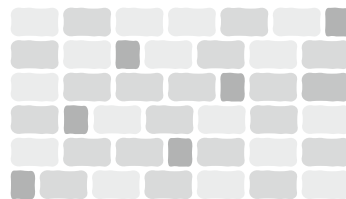

АРЕНА МУЛЬТИФОРМАТ 1053X605X60



НОРМА УПАКОВКИ

РАЗМЕРЫ, ММ	КОЛИЧЕСТВО, ШТ/М ²	КОЛИЧЕСТВО НА ПОДДОНЕ, М ²	МАССА ПОДДОНА, КГ
Продукция, изготовленная по технологии облицовочного бетона			
h 60mm, зона применения - пешеходные площадки, тротуары, стоянки легкового автотранспорта			
АРЕНА МУЛЬТИФОРМАТ 2 75X90X60 150X90X60	42	12,64	1695

ЦВЕТОВАЯ ПАЛИТРА, ФАКТУРЫ



ЦВЕТОВАЯ ПАЛИТРА*

НА СЕРОМ ЦЕМЕНТЕ:

- M01 СЕРЫЙ
- M02 СВЕТЛО-КОРИЧНЕВЫЙ
- M03 МОЛОЧНЫЙ ШОКОЛАД
- M04 ТЕМНО-КОРИЧНЕВЫЙ
- M05 КРАСНЫЙ
- M06 ТЕРРАКОТ
- M07 ЧЕРНЫЙ
- M12 ИЗУМРУД
- НА БЕЛОМ ЦЕМЕНТЕ:
- M09 УЛЬТРА-БЕЛЫЙ
- M10 ЖЕЛТЫЙ
- M11 КАКАО
- M13 СВЕТЛО-СЕРЫЙ

*Актуальность сезонной палитры цветов уточняйте в офисах компании

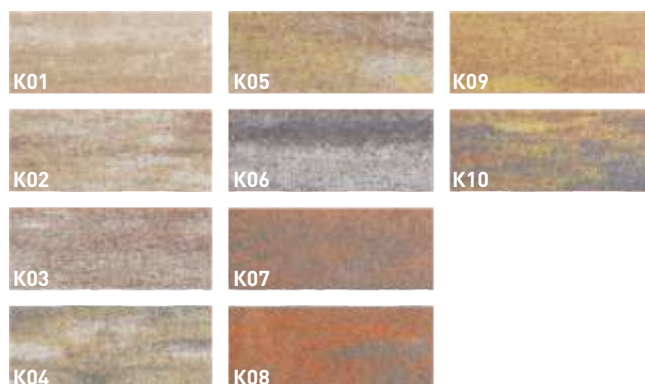

ЦВЕТОВАЯ ПАЛИТРА ColorMix*

НА БЕЛОМ ЦЕМЕНТЕ:

- K01 КАКАО-МИКС
- K02 АНТИКА
- K03 КВАТРОЧЕНТО
- K04 СЕПИЯ
- K05 ГВАТЕМАЛА
- K06 ТЕМПЕРА
- K07 КАНЬОН
- K08 ЛАВА
- K09 ШВАРЦ БРАУН
- K10 ЧЕРНО-БЕЛЫЙ

Полная цветовая палитра ColorMix на странице 6-7
Полная цветовая палитра ColorMix сплиттерных изделий на странице 8-9





БЕНИЛЮКС

Плиты коллекции «БЕНИЛЮКС», представленные в формате "мультиформат", благодаря своим строгим линиям демонстрируют выдержанную аристократичность. Их отличает повышенная прочность, рассчитанная на высокий городской трафик.

Современный формат камней мощения «БЕНИЛЮКС» - идеальное решение для благоустройства городских площадей, пешеходных и парковочных зон, скверов, парков и других зон рекреации. «БЕНИЛЮКС» идеально вписывается в архитектурный стиль современного, динамично развивающегося города

ТИПОРАЗМЕРЫ

60 мм | Наиболее универсальный размер. Камни данной толщины применяются при мощении пешеходных зон, посадочных площадок общественного транспорта, велосипедных дорожек, в некоторых случаях - для стоянок легкового автотранспорта (на бетонном основании по проекту заказчика).

80 мм | Тротуарные плиты данной толщины подходят для общественных зон с высокой степенью эксплуатационной нагрузки, дорог с малоинтенсивным движением, стоянок легкого автотранспорта, территорий АЗС (на бетонном основании по проекту заказчика).

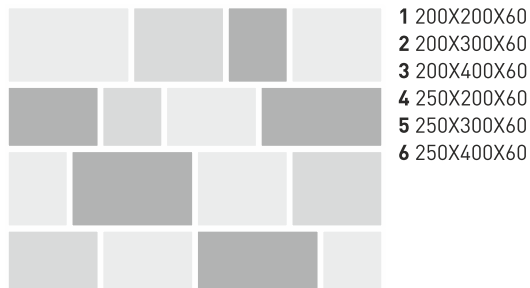
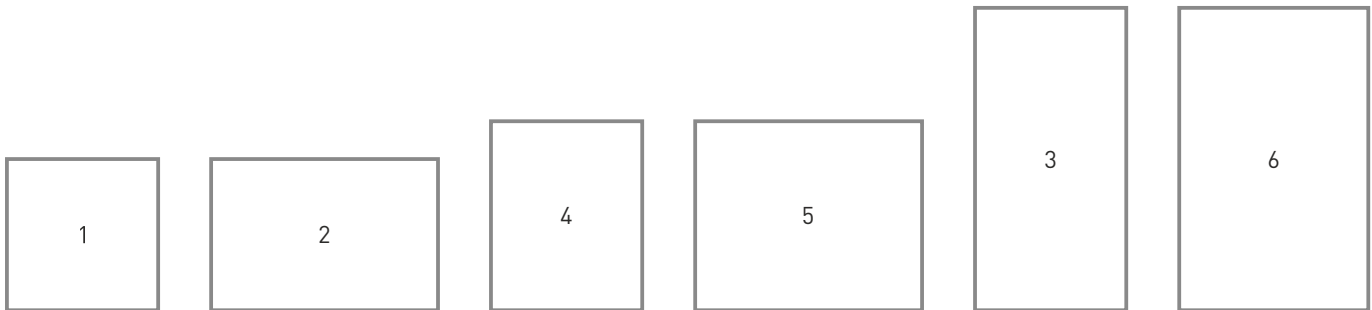

- 1 200X200X60
- 2 200X300X60
- 3 200X400X60
- 4 250X200X60
- 5 250X300X60
- 6 250X400X60

БЕНИЛЮКС МУЛЬТИФОРМАТ 6 1200X900X60

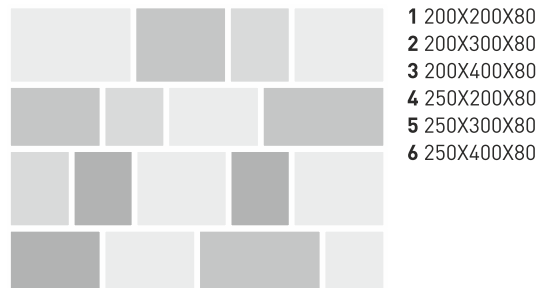

- 1 200X200X80
- 2 200X300X80
- 3 200X400X80
- 4 250X200X80
- 5 250X300X80
- 6 250X400X80

БЕНИЛЮКС МУЛЬТИФОРМАТ 6 1200X900X80



НОРМА УПАКОВКИ

РАЗМЕРЫ, ММ	КОЛИЧЕСТВО, ШТ/М ²	КОЛИЧЕСТВО НА ПОДДОНЕ, М ²	МАССА ПОДДОНА, КГ
Продукция, изготовленная по технологии облицовочного бетона			
h 60mm, зона применения - пешеходные площадки, тротуары, стоянки легкового автотранспорта			
БЕНИЛЮКС МУЛЬТИФОРМАТ 6 1200X900X60	15,7	14,04	1895
h 80 mm, зона применения - парковки под автотранспорт, территории АЗС			
БЕНИЛЮКС МУЛЬТИФОРМАТ 6 1200X900X80	15,7	9,72	1750

ЦВЕТОВАЯ ПАЛИТРА, ФАКТУРЫ

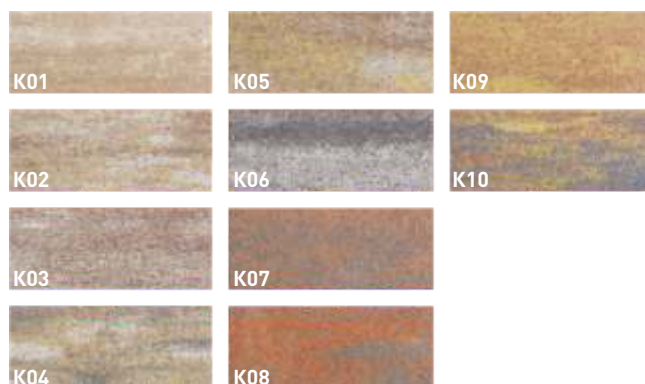

ЦВЕТОВАЯ ПАЛИТРА*

НА СЕРОМ ЦЕМЕНТЕ:

- M01** СЕРЫЙ
- M02** СВЕТЛО-КОРИЧНЕВЫЙ
- M03** МОЛОЧНЫЙ ШОКОЛАД
- M04** ТЕМНО-КОРИЧНЕВЫЙ
- M05** КРАСНЫЙ
- M06** ТЕРРАКОТ
- M07** ЧЕРНЫЙ
- M12** ИЗУМРУД
- НА БЕЛОМ ЦЕМЕНТЕ:**
- M09** УЛЬТРА-БЕЛЫЙ
- M10** ЖЕЛТЫЙ
- M11** КАКАО
- M13** СВЕТЛО-СЕРЫЙ

ЦВЕТОВАЯ ПАЛИТРА ColorMix*

НА БЕЛОМ ЦЕМЕНТЕ:

- K01** КАКАО-МИКС
- K02** АНТИКА
- K03** КВАТРОЧЕНТО
- K04** СЕПИЯ
- K05** ГВАТЕМАЛА
- K06** ТЕМПЕРА
- K07** КАНЬОН
- K08** ЛАВА
- K09** ШВАРЦ БРАУН
- K10** ЧЕРНО-БЕЛЫЙ

*Актуальность сезонной палитры цветов уточняйте в офисах компании

Полная цветовая палитра ColorMix на странице 6-7
Полная цветовая палитра ColorMix сплиттерных изделий на странице 8-9









ГРОСС

Коллекция «ГРОСС» представлена тремя типоразмерами: 300x100x100мм, 300x600x100мм, 600x600x100мм.

Современный крупный формат плит задает новый ритм городским территориям и архитектурным ансамблям. Четкие линии, выверенная соразмерность предполагают множество вариантов рисунка укладки при сохранении жесткости и долговечности уложенного покрытия и высоких эстетических характеристик мощения.

Уникальность данной коллекции заключается в особой прочности плит, достигнутой за счет повышенной толщины изделий.

Отсутствие крупной фаски, с одной стороны, обеспечивает удобство для катания на роликах, прогулок с детскими колясками, перемещения тележек на парковочных зонах вблизи торговых центров, доступность для маломобильных групп населения, а с другой - делает эксплуатацию замощенных территорий проще, дешевле и эффективнее.

ТИПОРАЗМЕРЫ

100 мм | Камни мощения толщиной 100 мм рассчитаны на покрытие территорий АЗС, парковок под легковой и грузовой автотранспорт (на бетонном основании по проекту заказчика).

- 1 100X300X100
- 2 300X600X100
- 3 600X600X100

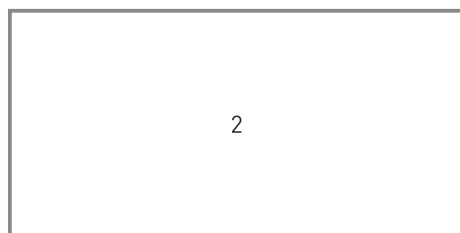

НОРМА УПАКОВКИ

РАЗМЕРЫ, ММ	КОЛИЧЕСТВО, ШТ/М ²	КОЛИЧЕСТВО НА ПОДДОНЕ, М ²	МАССА ПОДДОНА, КГ
Продукция, изготовленная по технологии облицовочного бетона			
h 100mm, зона применения - стоянки грузового автотранспорта, порты, парковки			
100X300X100	33,3	7,56	1701
300X600X100	5,6	7,56	1701
600X600X100	2,8	5,76	1296

ЦВЕТОВАЯ ПАЛИТРА, ФАКТУРЫ



ЦВЕТОВАЯ ПАЛИТРА*

НА СЕРОМ ЦЕМЕНТЕ:

- M01** СЕРЫЙ
- M02** СВЕТЛО-КОРИЧНЕВЫЙ
- M03** МОЛОЧНЫЙ ШОКОЛАД
- M04** ТЕМНО-КОРИЧНЕВЫЙ
- M05** КРАСНЫЙ
- M06** ТЕРРАКОТ
- M07** ЧЕРНЫЙ
- M12** ИЗУМРУД
- НА БЕЛОМ ЦЕМЕНТЕ:**
- M09** УЛЬТРА-БЕЛЫЙ
- M10** ЖЕЛТЫЙ
- M11** КАКАО
- M13** СВЕТЛО-СЕРЫЙ

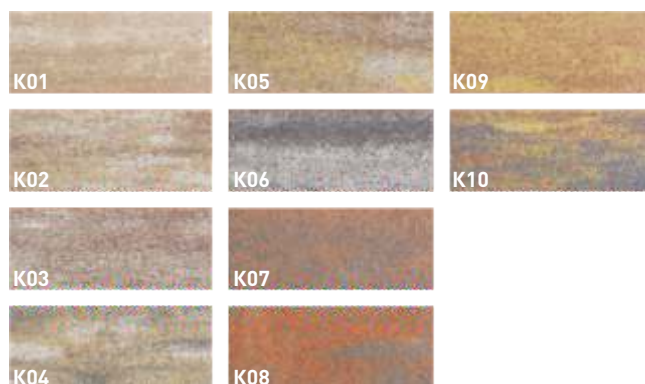

ЦВЕТОВАЯ ПАЛИТРА ColorMix*

НА БЕЛОМ ЦЕМЕНТЕ:

- K01** КАКАО-МИКС
- K02** АНТИКА
- K03** КВАТРОЧЕНТО
- K04** СЕПИЯ
- K05** ГВАТЕМАЛА
- K06** ТЕМПЕРА
- K07** КАНЬОН
- K08** ЛАВА
- K09** ШВАРЦ БРАУН
- K10** ЧЕРНО-БЕЛЫЙ

*Актуальность сезонной палитры цветов уточняйте в офисах компании

Полная цветовая палитра ColorMix на странице 6-7
Полная цветовая палитра ColorMix сплиттерных изделий на странице 8-9





КЛАССИКО

Плитка коллекции «КЛАССИКО» пользуется особой популярностью из-за сходства с натуральным камнем и имеет при этом правильную геометрическую форму. «КЛАССИКО» представляет собой комплект камней мощения, которые, благодаря своей форме, позволяют без под-

резки замостить любой, даже самый необычный по форме участок. Коллекция «КЛАССИКО» с радиусными элементами позволяет выкладывать самые замысловатые узоры и рисунки, линии которых динамичны и свободны.

ТИПОРАЗМЕРЫ

40 мм | Плиты данной толщины идеально подходят для мощения пешеходных тротуаров, садовых дорожек, зон отдыха и игровых площадок. Это наиболее экономичный материал при мощении подобных площадок.

60 мм | Наиболее универсальный размер. Камни данной толщины применяются при мощении пешеходных зон, посадочных площадок общественного транспорта, велосипедных дорожек, в некоторых случаях - для стоянок легкового автотранспорта (на бетонном основании по проекту заказчика).

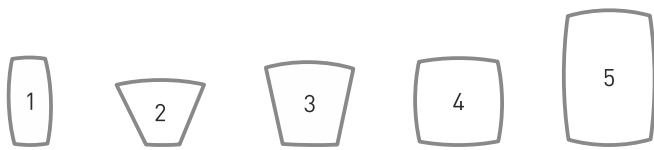

1 115X57X60

2 86X114X53X60

3 115X112X70X60

4 115X115X40

115X115X60

5 172X115X40

172X115X60

ТИПОРАЗМЕРЫ МУЛЬТИФОРМАТ 3

40 мм | Плиты данной толщины идеально подходят для мощения пешеходных тротуаров, садовых дорожек, зон отдыха и игровых площадок. Это наиболее экономичный материал при мощении подобных площадок.

60 мм | Наиболее универсальный размер. Камни данной толщины применяются при мощении пешеходных зон, посадочных площадок общественного транспорта, велосипедных дорожек, в некоторых случаях - для стоянок легкового автотранспорта (на бетонном основании по проекту заказчика).

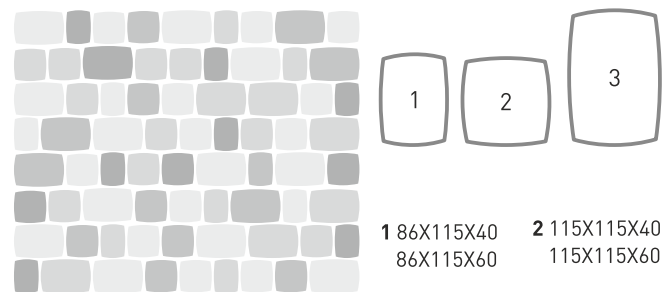

1 86X115X40

86X115X60

2 115X115X40

115X115X60

МУЛЬТИФОРМАТ 3 920X1148X40MM

МУЛЬТИФОРМАТ 3 920X1148X60MM

3 172X115X40

172X115X60



НОРМА УПАКОВКИ

РАЗМЕРЫ, ММ	КОЛИЧЕСТВО, ШТ/М ²	КОЛИЧЕСТВО НА ПОДДОНЕ, М ²	МАССА ПОДДОНА, КГ
Продукция, изготовленная по технологии облицовочного бетона			
h 40mm, зона применения - пешеходные площадки, тротуары			
КЛАССИКО МУЛЬТИФОРМАТ 3 920X1148X40	69,1	18,72	1806
h 60mm, зона применения - пешеходные площадки, тротуары, стоянки легкового автотранспорта			
КЛАССИКО МУЛЬТИФОРМАТ 3 920X1148X60	69,1	13,52	1872

ЦВЕТОВАЯ ПАЛИТРА, ФАКТУРЫ

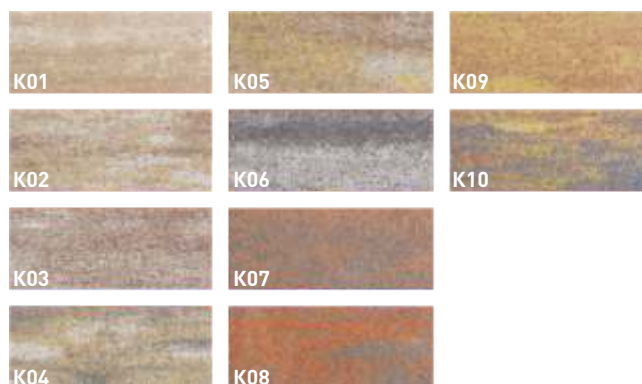

ЦВЕТОВАЯ ПАЛИТРА*

НА СЕРОМ ЦЕМЕНТЕ:

- M01 СЕРЫЙ
- M02 СВЕТЛО-КОРИЧНЕВЫЙ
- M03 МОЛОЧНЫЙ ШОКОЛАД
- M04 ТЕМНО-КОРИЧНЕВЫЙ
- M05 КРАСНЫЙ
- M06 ТЕРРАКОТ
- M07 ЧЕРНЫЙ
- M12 ИЗУМРУД
- НА БЕЛОМ ЦЕМЕНТЕ:
- M09 УЛЬТРА-БЕЛЫЙ
- M10 ЖЕЛТЫЙ
- M11 КАКАО
- M13 СВЕТЛО-СЕРЫЙ

ЦВЕТОВАЯ ПАЛИТРА ColorMix*

НА БЕЛОМ ЦЕМЕНТЕ:

- K01 КАКАО-МИКС
- K02 АНТИКА
- K03 КВАТРОЧЕНТО
- K04 СЕПИЯ
- K05 ГВАТЕМАЛА
- K06 ТЕМПЕРА
- K07 КАНЬОН
- K08 ЛАВА
- K09 ШВАРЦ БРАУН
- K10 ЧЕРНО-БЕЛЫЙ

*Актуальность сезонной палитры цветов уточняйте в офисах компании

Полная цветовая палитра ColorMix на странице 6-7
Полная цветовая палитра ColorMix сплиттерных изделий на странице 8-9







Ландшафтный дизайн: проект и реализация - ландшафтный центр «Клён»







ЛА-ЛИНИЯ

Четкие, ярко выраженные геометрические формы камней мощения этой коллекции позволяют создать многообразие рисунков. Специальные фронтальные выступы на каждой плитке обеспечивают ровный стык с нужным

зазором и облегчают кладку настолько, что она становится невероятно комфортной.

Все это позволяет придать изысканный и законченный образ любой территории, будь то загородный дом или городская застройка.

ТИПОРАЗМЕРЫ

40 мм | Плиты данной толщины идеально подходят для мощения пешеходных тротуаров, садовых дорожек, зон отдыха и игровых площадок.

60 мм | Камни данной толщины применяются при мощении пешеходных зон, посадочных площадок общественного транспорта, велосипедных дорожек, в некоторых случаях - для стоянок легкового автотранспорта (на бетонном основании по проекту заказчика).

80 мм | Тротуарные плиты данной толщины подходят для общественных зон с высокой степенью эксплуатационной

нагрузки, дорог с малоинтенсивным движением, стоянок легкого автотранспорта, территорий АЗС (на бетонном основании по проекту заказчика).

100 мм | Камни мощения толщиной 100 мм. рассчитаны на покрытие территорий АЗС, парковок под легковой и грузовой автотранспорт (на бетонном основании по проекту заказчика).

120 мм/150 мм | Придорожные плиты. Крупноформатные плиты для транспортной нагрузки.

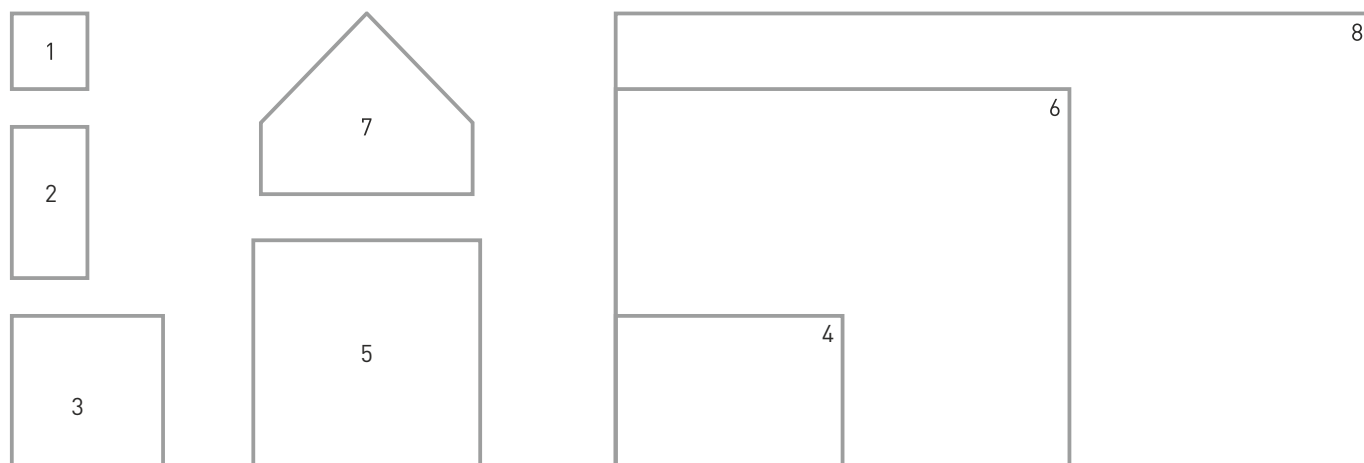

1 100X100X60

2 100X200X40
100X200X60
100X200X70
100X200X100

3 200X200X40
200X200X60
4 200X300X40
200X300X60

5 300X300X60
6 500X600X80
500X600X120

7 280X240X100X40
280X240X100X60
8 600X1000X150



НОРМА УПАКОВКИ

РАЗМЕРЫ, ММ	КОЛИЧЕСТВО, ШТ/М ²	КОЛИЧЕСТВО НА ПОДДОНЕ, М ²	МАССА ПОДДОНА, КГ
Продукция, изготовленная по технологии полного прокраса			
h 40mm, зона применения - пешеходные площадки, тротуары			
100X200X40	50,0	21,60	1800
200X200X40	25,0	21,60	1872
200X300X40	16,7	19,44	1728
280X240X100X40	21,0	18,00	1575
h 60mm, зона применения - пешеходные площадки, тротуары, стоянки легкового автотранспорта			
100X100X60	100,0	12,00	1560
100X200X60	50,0	14,40	1872
200X200X60	25,0	14,40	1872
200X300X60	16,7	12,96	1728
300X300X60	11,1	12,96	1728
280X240X100X60	21,0	12,0	1613
100X200X70	50,0	12,0	1750
h 100mm, зона применения - стоянки грузового автотранспорта, порты, парковки			
100X200X100	50,0	8,40	1750
Продукция, изготовленная по технологии облицовочного бетона			
100X200X40	50,0	19,80	1782
100X100X60	100,0	12,87	1725
100X200X60	50,0	14,3	1952
200X200X60	25,0	15,60	2137
300X300X60	11,1	14,04	1938
500X600X80	3,3	9,60	1824
500X600X120	3,3	6,00	1700

ЦВЕТОВАЯ ПАЛИТРА, ФАКТУРЫ



ЦВЕТОВАЯ ПАЛИТРА*

НА СЕРОМ ЦЕМЕНТЕ:

M01 СЕРЫЙ

M02 СВЕТЛО-КОРИЧНЕВЫЙ

M03 МОЛОЧНЫЙ ШОКОЛАД

M04 ТЕМНО-КОРИЧНЕВЫЙ

НА БЕЛОМ ЦЕМЕНТЕ:

M09 УЛЬТРА-БЕЛЫЙ

M10 ЖЕЛТЫЙ

M11 КАКАО

M13 СВЕТЛО-СЕРЫЙ

M05 КРАСНЫЙ

M06 ТЕРРАКОТ

M07 ЧЕРНЫЙ

M12 ИЗУМРУД

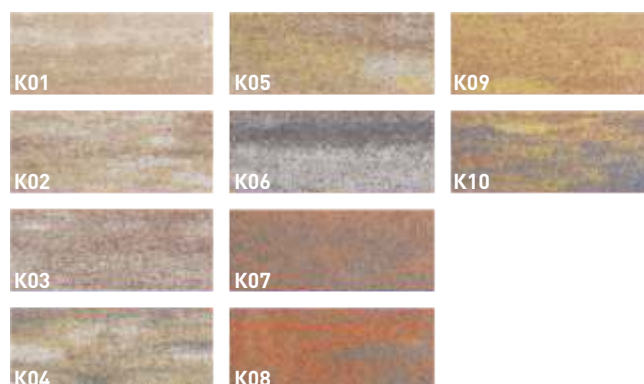

ЦВЕТОВАЯ ПАЛИТРА ColorMix*

НА БЕЛОМ ЦЕМЕНТЕ:

K01 КАКАО-МИКС

K02 АНТИКА

K03 КВАТРОЧЕНТО

K04 СЕПИЯ

K05 ГВАТЕМАЛА

K06 ТЕМПЕРА

K07 КАНЬОН

K08 ЛАВА

K09 ШВАРЦ БРАУН

K10 ЧЕРНО-БЕЛЫЙ

*Актуальность сезонной палитры цветов уточняйте в офисах компании
Полная цветовая палитра ColorMix на странице 6-7
Полная цветовая палитра ColorMix сплиттерных изделий на странице 8-9



Ландшафтный дизайн: проект - ландшафтное бюро «ЗЕЛЕНЬ ТИТЕТР»,
реализация проекта- ландшафтный центр «Клен»





Ландшафтный дизайн: проект - ландшафтное бюро «ЗЕЛЕНый ТЕАТР»,
реализация проекта- ландшафтный центр «Клён»



МОДЕРН

Для коллекции «МОДЕРН» характерна изысканная выверенность четких линий. Коллекция состоит из 4-х прямоугольных элементов удлиненной формы, отличающихся отсутствием фаски и нетривиальной взаимозаменяемой размерностью, что дает возможность применять их в самых разнообразных архитектурных контекстах. Тротуарные плиты данной коллекции идеально

подойдут для благоустройства территорий, которым присущ современный минималистичный стиль с четкими лаконичными формами и простой геометрией. Характерной особенностью данной коллекции является наличие в ней как тротуарных плит крупного формата, так и камней мощения мелкого "мозаичного" формата.

ТИПОРАЗМЕРЫ

60 мм | Наиболее универсальный размер. Камни данной толщины применяются при мощении пешеходных зон, посадочных площадок общественного транспорта, велосипедных дорожек, в некоторых случаях - для стоянок легкового автотранспорта (на бетонном основании по проекту заказчика).

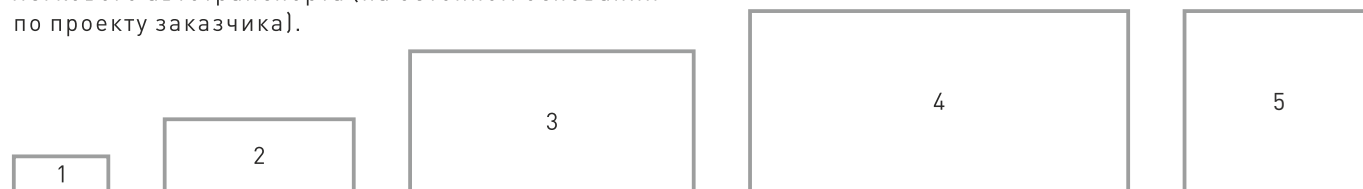

1 50X125X60
2 100X250X60

3 200X375X60
4 250X500X60

5 250X250X60



НОРМА УПАКОВКИ

РАЗМЕРЫ, ММ	КОЛИЧЕСТВО, ШТ/М ²	КОЛИЧЕСТВО НА ПОДДОНЕ, М ²	МАССА ПОДДОНА, КГ
Продукция, изготовленная по технологии облицовочного бетона			
h 60mm, зона применения - пешеходные площадки, тротуары, стоянки легкового автотранспорта			
50X125X60	160,00	11,96	1612
100X250X60	40,00	14,30	1931
200X375X60	13,30	11,70	1580
250X250X60	16,00	13,00	1755
250X500X60	8,00	13,00	1755

ЦВЕТОВАЯ ПАЛИТРА, ФАКТУРЫ

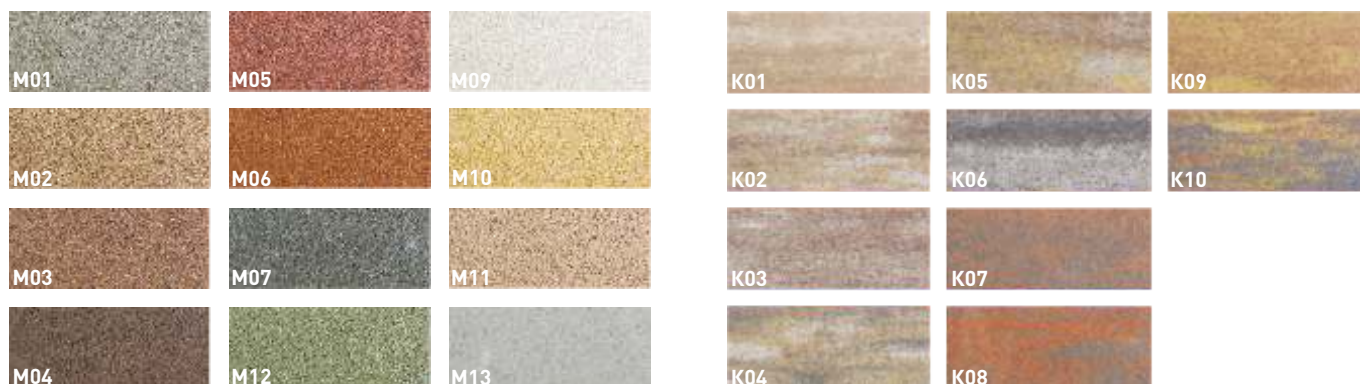

ЦВЕТОВАЯ ПАЛИТРА*

НА СЕРОМ ЦЕМЕНТЕ:

- M01** СЕРЫЙ
- M02** СВЕТЛО-КОРИЧНЕВЫЙ
- M03** МОЛОЧНЫЙ ШОКОЛАД
- M04** ТЕМНО-КОРИЧНЕВЫЙ
- M05** КРАСНЫЙ
- M06** ТЕРРАКОТ
- M07** ЧЕРНЫЙ
- M12** ИЗУМРУД
- НА БЕЛОМ ЦЕМЕНТЕ:**
- M09** УЛЬТРА-БЕЛЫЙ
- M10** ЖЕЛТЫЙ
- M11** КАКАО
- M13** СВЕТЛО-СЕРЫЙ

ЦВЕТОВАЯ ПАЛИТРА ColorMix*

НА БЕЛОМ ЦЕМЕНТЕ:

- K01** КАКАО-МИКС
- K02** АНТИКА
- K03** КВАТРОЧЕНТО
- K04** СЕПИЯ
- K05** ГВАТЕМАЛА
- K06** ТЕМПЕРА
- K07** КАНЬОН
- K08** ЛАВА
- K09** ШВАРЦ БРАУН
- K10** ЧЕРНО-БЕЛЫЙ

*Актуальность сезонной палитры цветов уточняйте в офисах компании

Полная цветовая палитра ColorMix на странице 6-7
Полная цветовая палитра ColorMix сплиттерных изделий на странице 8-9





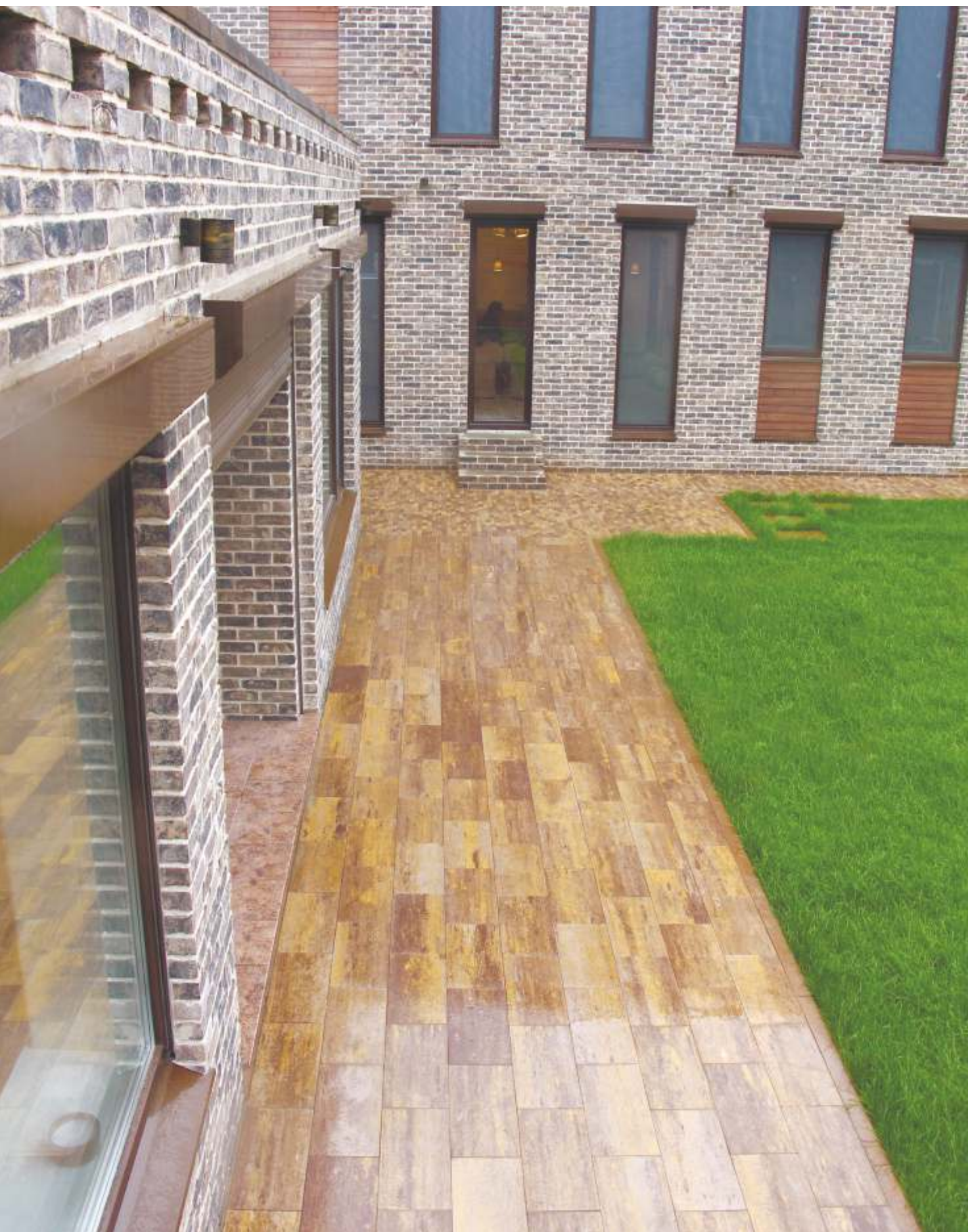



НОСТАЛЬЖИ

Коллекцию «НОСТАЛЬЖИ» отличают выверенные пропорции и особая обработка краев, имитирующая натуральный камень. Данная коллекция идеальна для любителей изысканности и роскоши.

ТИПОРАЗМЕРЫ

60 мм | Наиболее универсальный размер. Камни данной толщины применяются при мощении пешеходных зон, посадочных площадок общественного транспорта, велосипедных дорожек, в некоторых случаях - для стоянок легкового автотранспорта (на бетонном основании по проекту заказчика).



1 105X210X60 **3** 105X315X128X60
2 105X315X60 **4** 210X420X60



НОРМА УПАКОВКИ

РАЗМЕРЫ, ММ	КОЛИЧЕСТВО, ШТ/М ²	КОЛИЧЕСТВО НА ПОДДОНЕ, М ²	МАССА ПОДДОНА, КГ
Продукция, изготовленная по технологии облицовочного бетона			
h 60mm, зона применения - пешеходные площадки, тротуары, стоянки легкового автотранспорта			
105X210X60	45,4	11,44	1580
105X315X60	30,2	12,87	1777
210X420X60	11,3	11,44	1550
105X315X128X60	27,0	13,00	1816

ЦВЕТОВАЯ ПАЛИТРА, ФАКТУРЫ

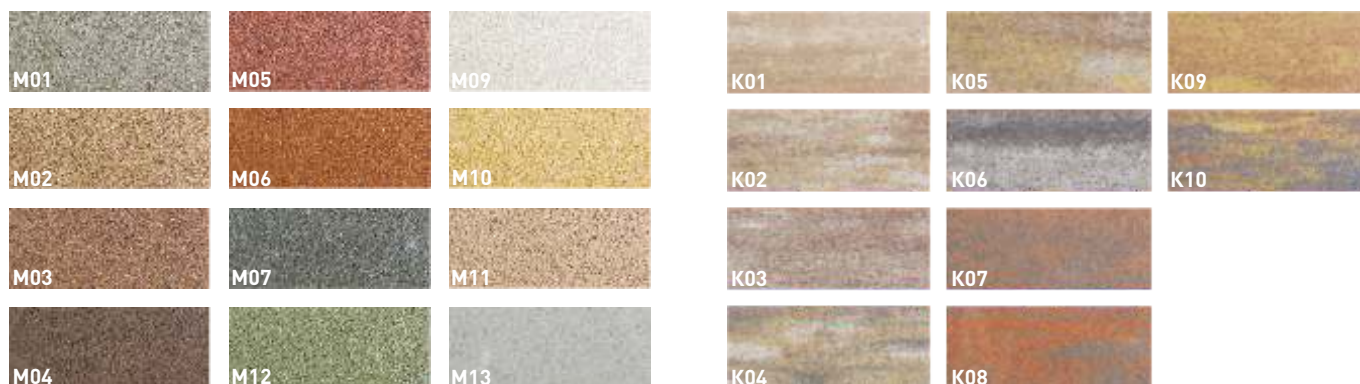

ЦВЕТОВАЯ ПАЛИТРА*

НА СЕРОМ ЦЕМЕНТЕ:

- M01** СЕРЫЙ
- M02** СВЕТЛО-КОРИЧНЕВЫЙ
- M03** МОЛОЧНЫЙ ШОКОЛАД
- M04** ТЕМНО-КОРИЧНЕВЫЙ
- M05** КРАСНЫЙ
- M06** ТЕРРАКОТ
- M07** ЧЕРНЫЙ
- M12** ИЗУМРУД
- НА БЕЛОМ ЦЕМЕНТЕ:**
- M09** УЛЬТРА-БЕЛЫЙ
- M10** ЖЕЛТЫЙ
- M11** КАКАО
- M13** СВЕТЛО-СЕРЫЙ

ЦВЕТОВАЯ ПАЛИТРА ColorMix*

НА БЕЛОМ ЦЕМЕНТЕ:

- K01** КАКАО-МИКС
- K02** АНТИКА
- K03** КВАТРОЧЕНТО
- K04** СЕПИЯ
- K05** ГВАТЕМАЛА
- K06** ТЕМПЕРА
- K07** КАНЬОН
- K08** ЛАВА
- K09** ШВАРЦ БРАУН
- K10** ЧЕРНО-БЕЛЫЙ

*Актуальность сезонной палитры цветов уточняйте в офисах компании

Полная цветовая палитра ColorMix на странице 6-7
Полная цветовая палитра ColorMix сплиттерных изделий на странице 8-9





НОСТАЛЬЖИ МУЛЬТИФОРМАТ

В коллекции «НОСТАЛЬЖИ» представлен новый форм-фактор - «мультиформат». Теперь, помимо заказа отдельных камней из данной коллекции, можно заказать целый сегмент базовой раскладки, состоящий либо из шести, либо из двух видов элементов. Наличие такого форм-фактора, благодаря своей универсальности, позволяет существенно

экономить время и, соответственно, финансовые затраты на мощение поверхностей.

При этом, при желании, плитки в базовой раскладке можно менять местами, создавая множество индивидуальных рисунков.

ТИПОРАЗМЕРЫ МУЛЬТИФОРМАТ 2

60 мм | Наиболее универсальный размер. Камни данной толщины применяются при мощении пешеходных зон, посадочных площадок общественного транспорта, велосипедных дорожек, в некоторых случаях - для стоянок легкового автотранспорта (на бетонном основании по проекту заказчика).



- 1 80X60X105X60
- 2 140X160X105X60

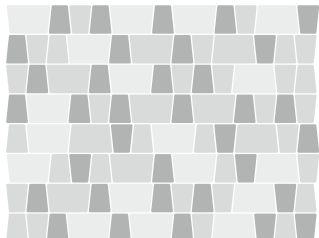

МУЛЬТИФОРМАТ 2 840X1080X60



МУЛЬТИФОРМАТ 6

60 мм | Наиболее универсальный размер. Камни данной толщины применяются при мощении пешеходных зон, посадочных площадок общественного транспорта, велосипедных дорожек, в некоторых случаях - для стоянок легкового автотранспорта (на бетонном основании по проекту заказчика).

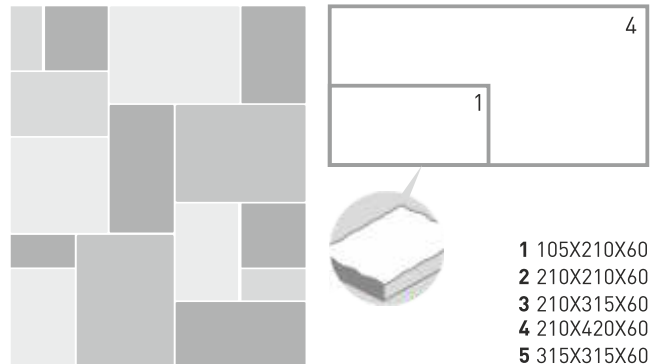
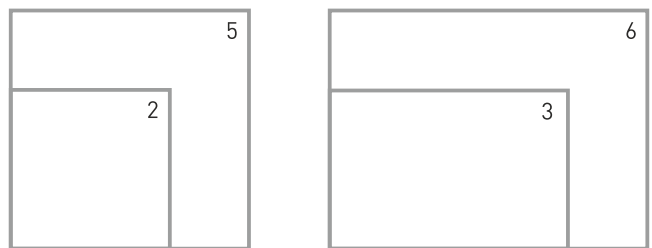

МУЛЬТИФОРМАТ 6 945X1155X60

- 1 105X210X60
- 2 210X210X60
- 3 210X315X60
- 4 210X420X60
- 5 315X315X60
- 6 315X420X60



НОРМА УПАКОВКИ

РАЗМЕРЫ, ММ	КОЛИЧЕСТВО, ШТ/М ²	КОЛИЧЕСТВО НА ПОДДОНЕ, М ²	МАССА ПОДДОНА, КГ
Продукция, изготовленная по технологии облицовочного бетона			
h 60mm, зона применения - пешеходные площадки, тротуары, стоянки легкового автотранспорта			
МУЛЬТИФОРМАТ 2 840X1080X60	96,8	11,96	1720
МУЛЬТИФОРМАТ 6 945X1155X60	16,4	14,30	1836

ЦВЕТОВАЯ ПАЛИТРА, ФАКТУРЫ



ЦВЕТОВАЯ ПАЛИТРА*

НА СЕРОМ ЦЕМЕНТЕ:

- M01** СЕРЫЙ
- M02** СВЕТЛО-КОРИЧНЕВЫЙ
- M03** МОЛОЧНЫЙ ШОКОЛАД
- M04** ТЕМНО-КОРИЧНЕВЫЙ
- M05** КРАСНЫЙ
- M06** ТЕРРАКОТ
- M07** ЧЕРНЫЙ
- M12** ИЗУМРУД
- НА БЕЛОМ ЦЕМЕНТЕ:**
- M09** УЛЬТРА-БЕЛЫЙ
- M10** ЖЕЛТЫЙ
- M11** КАКАО
- M13** СВЕТЛО-СЕРЫЙ

*Актуальность сезонной палитры цветов уточняйте в офисах компании

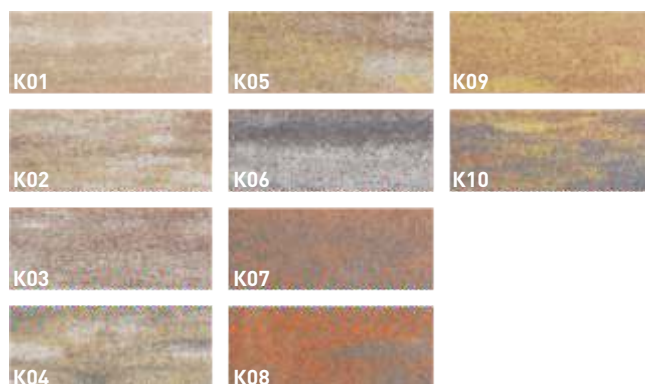

ЦВЕТОВАЯ ПАЛИТРА ColorMix*

НА БЕЛОМ ЦЕМЕНТЕ:

- K01** КАКАО-МИКС
- K02** АНТИКА
- K03** КВАТРОЧЕНТО
- K04** СЕПИЯ
- K05** ГВАТЕМАЛА
- K06** ТЕМПЕРА
- K07** КАНЬОН
- K08** ЛАВА
- K09** ШВАРЦ БРАУН
- K10** ЧЕРНО-БЕЛЫЙ

Полная цветовая палитра ColorMix на странице 6-7
Полная цветовая палитра ColorMix сплиттерных изделий на странице 8-9





Ландшафтный дизайн:
проект и реализация - Евгения Руссу,
компания «Альведер» и «САДПАРАД»
Фото - Михаил Щеглов



Ландшафтный дизайн: проект и реализация - Евгения Руссу, компания «Альведер» и «САДПАРАД»
Фото - Михаил Щеглов



Ландшафтный дизайн: проект - Евгений Долгополов, ООО «Велес»,
реализация проекта — ООО «БИКОМ ПЛЮС»



Ландшафтный дизайн: проект - Евгений Долгополов, ООО «Велес»,
реализация проекта — ООО «БИКОМ ПЛЮС»

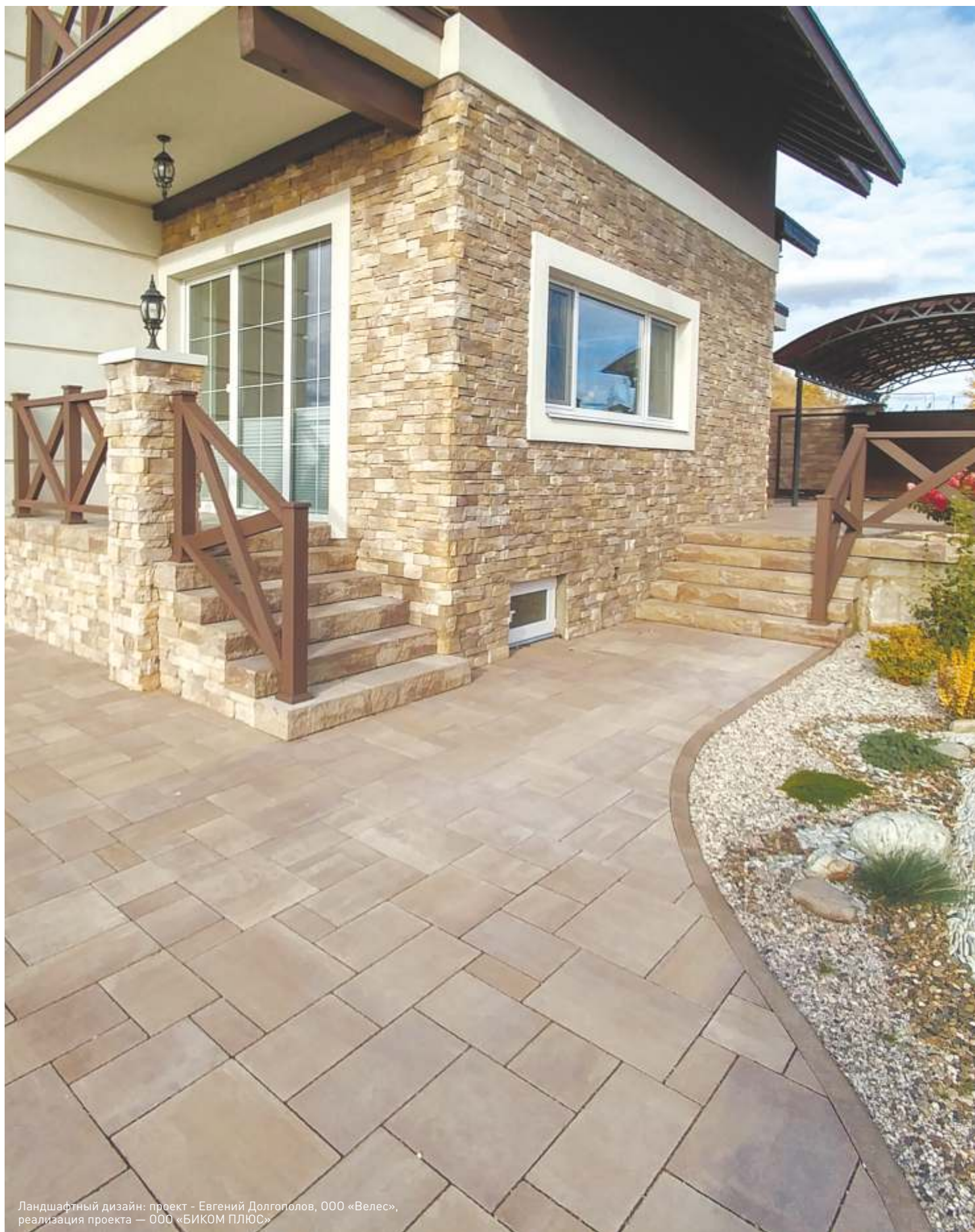

Ландшафтный дизайн: проект - Евгений Долгополов, ООО «Велес»,
реализация проекта — ООО «БИКОМ ПЛЮС»



Ландшафтный дизайн: проект и реализация - ландшафтный центр «Клён»



РИГЕЛЬ

Коллекция «РИГЕЛЬ» — это выразительная длинная форма плит мощения, которая позволяет создавать оригинальные и запоминающиеся дизайнерские решения. Это актуальный формат, задающий одно из основных направлений в современном европейском благоустройстве. Ригель-формат – новый, свежий взгляд на форму

классического кирпича. Это тот случай, когда форма обычного кирпича представляется устаревшей, и совмещение простых форматов тоже. Нетрадиционный экстерьер материала, широкая цветовая гамма плитки привлекает внимание всё большего числа архитекторов и дизайнеров.

ТИПОРАЗМЕРЫ РИГЕЛЬ МУЛЬТИФОРМАТ 2

80 мм | Тротуарные плиты данной толщины подходят для общественных зон с высокой степенью эксплуатационной нагрузки, дорог с малоинтенсивным движением, стоянок легкого автотранспорта, территорий АЗС (на бетонном основании по проекту заказчика).

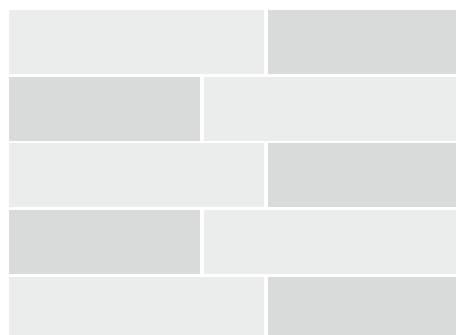
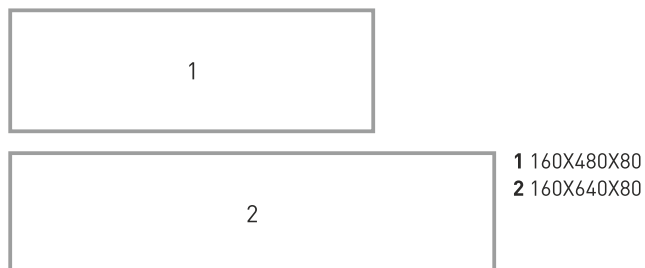

МУЛЬТИФОРМАТ 2 800X1120X80



ТИПОРАЗМЕРЫ РИГЕЛЬ МУЛЬТИФОРМАТ 3

80 мм | Тротуарные плиты данной толщины подходят для общественных зон с высокой степенью эксплуатационной нагрузки, дорог с малоинтенсивным движением, стоянок легкого автотранспорта, территорий АЗС (на бетонном основании по проекту заказчика).

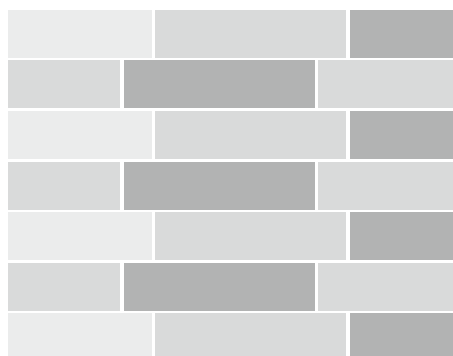
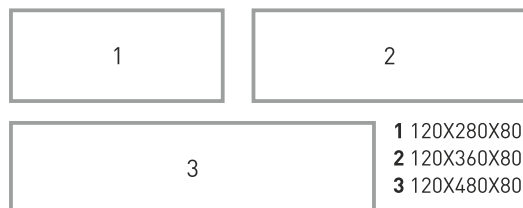

МУЛЬТИФОРМАТ 3 840X1120X80



НОРМА УПАКОВКИ

РАЗМЕРЫ, ММ	КОЛИЧЕСТВО, ШТ/М ²	КОЛИЧЕСТВО НА ПОДДОНЕ, М ²	МАССА ПОДДОНА, КГ
Продукция, изготовленная по технологии облицовочного бетона			
h 80 mm, зона применения - парковки под автотранспорт, территории АЗС			
РИГЕЛЬ МУЛЬТИФОРМАТ 2 160X480X80 160X640X80	11,1	8,10	1438
РИГЕЛЬ МУЛЬТИФОРМАТ 3 120X280X80 120X360X80 120X480X80	22,3	8,46	1545

ЦВЕТОВАЯ ПАЛИТРА, ФАКТУРЫ

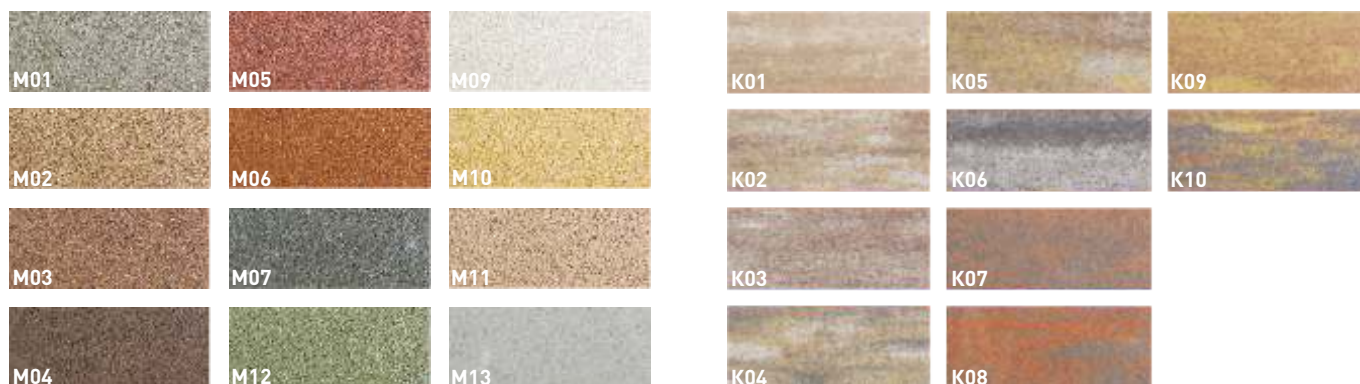

ЦВЕТОВАЯ ПАЛИТРА*

НА СЕРОМ ЦЕМЕНТЕ:

- M01 СЕРЫЙ
 - M02 СВЕТЛО-КОРИЧНЕВЫЙ
 - M03 МОЛОЧНЫЙ ШОКОЛАД
 - M04 ТЕМНО-КОРИЧНЕВЫЙ
 - M05 КРАСНЫЙ
 - M06 ТЕРРАКОТ
 - M07 ЧЕРНЫЙ
 - M12 ИЗУМРУД
- ### НА БЕЛОМ ЦЕМЕНТЕ:
- M09 УЛЬТРА-БЕЛЫЙ
 - M10 ЖЕЛТЫЙ
 - M11 КАКАО
 - M13 СВЕТЛО-СЕРЫЙ

ЦВЕТОВАЯ ПАЛИТРА ColorMix*

НА БЕЛОМ ЦЕМЕНТЕ:

- K01 КАКАО-МИКС
- K02 АНТИКА
- K03 КВАТРОЧЕНТО
- K04 СЕПИЯ
- K05 ГВАТЕМАЛА
- K06 ТЕМПЕРА
- K07 КАНЬОН
- K08 ЛАВА
- K09 ШВАРЦ БРАУН
- K10 ЧЕРНО-БЕЛЫЙ

*Актуальность сезонной палитры цветов уточняйте в офисах компании

Полная цветовая палитра ColorMix на странице 6-7
Полная цветовая палитра ColorMix сплиттерных изделий на странице 8-9





КАТУШКА, ГАЗОННАЯ РЕШЕТКА

«КАТУШКА» - это простая форма, предназначенная, прежде всего, для участков с высокой эксплуатационной нагрузкой. При укладке плиты этой формы соединяются с соседними элементами в своеобразный замок, благодаря чему не происходит смещения покрытия даже при высоких нагрузках от транспорта.

«ГАЗОННАЯ РЕШЕТКА» - это экологичное покрытие для зон парковок, площадок отдыха, дорожек и озелененных участков. Особенность плит состоит в том, что они позволяют свободно расти траве в ячейках, предусмотренных конструкцией, защищая ее от вытаптывания и повреждения колесами автомобилей. При этом обеспечивается чистота и хорошее дренирование покрытия парковочного места, дорожек или площадки; укрепление почвы; выравнивание участка и сохранение привлекательного вида газона.

ТИПОРАЗМЕРЫ

60 мм | Наиболее универсальный размер. Камни данной толщины применяются при мощении пешеходных зон, посадочных площадок общественного транспорта, велосипедных дорожек, в некоторых случаях - для стоянок легкового автотранспорта (на бетонном основании по проекту заказчика).



КАТУШКА
163X200X60

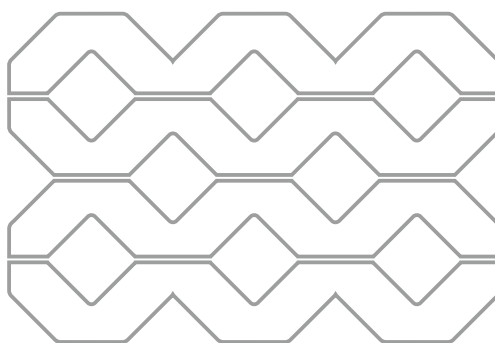

ГАЗОННАЯ РЕШЕТКА
400X600X80



НОРМА УПАКОВКИ

РАЗМЕРЫ, ММ	КОЛИЧЕСТВО, ШТ/М ²	КОЛИЧЕСТВО НА ПОДДОНЕ, М ²	МАССА ПОДДОНА, КГ
Продукция, изготовленная по технологии облицовочного бетона			
h 60mm, зона применения - пешеходные площадки, тротуары, стоянки легкового автотранспорта			
КАТУШКА 163X200X60	37,5	11,52	1690
Продукция, изготовленная по технологии облицовочного бетона			
h 80 mm, зона применения - парковки под автотранспорт, проезжие части с незначительной транспортной нагрузкой			
ГАЗОННАЯ РЕШЕТКА 400X600X80	4,1	8,64	1008

ЦВЕТОВАЯ ПАЛИТРА, ФАКТУРЫ



ЦВЕТОВАЯ ПАЛИТРА*

НА СЕРОМ ЦЕМЕНТЕ:

- M01 СЕРЫЙ
- M02 СВЕТЛО-КОРИЧНЕВЫЙ
- M03 МОЛОЧНЫЙ ШОКОЛАД
- M04 ТЕМНО-КОРИЧНЕВЫЙ
- M05 КРАСНЫЙ
- M06 ТЕРРАКОТ
- M07 ЧЕРНЫЙ
- M12 ИЗУМРУД
- НА БЕЛОМ ЦЕМЕНТЕ:
- M09 УЛЬТРА-БЕЛЫЙ
- M10 ЖЕЛТЫЙ
- M11 КАКАО
- M13 СВЕТЛО-СЕРЫЙ

ЦВЕТОВАЯ ПАЛИТРА ColorMix*

НА БЕЛОМ ЦЕМЕНТЕ:

- K01 КАКАО-МИКС
- K02 АНТИКА
- K03 КВАТРОЧЕНТО
- K04 СЕПИЯ
- K05 ГВАТЕМАЛА
- K06 ТЕМПЕРА
- K07 КАНЬОН
- K08 ЛАВА
- K09 ШВАРЦ БРАУН
- K10 ЧЕРНО-БЕЛЫЙ

*Актуальность сезонной палитры цветов уточняйте в офисах компании

Полная цветовая палитра ColorMix на странице 6-7
Полная цветовая палитра ColorMix сплиттерных изделий на странице 8-9



ЭЛЕМЕНТЫ БЛАГОУСТРОЙСТВА

БОРДЮРЫ | СТУПЕНИ |
СПЛИТТЕРНЫЕ
ПУСТОТЕЛЫЕ БЛОКИ |
СПЛИТТЕРНЫЕ
ПОЛНОТЕЛЫЕ БЛОКИ |
ПАЛИСАДЫ







БОРДЮРЫ

Бордюрный камень по своему назначению многофункционален. Бордюр выполняет, с одной стороны, функцию защиты, отделяя дороги и тротуары от газонов, а также обеспечивает неподвижность и заданную геометрическую форму полотну брусчатки. Он обладает серьезными прочностными параметрами, так как

принимает на себя нагрузку при укладке тротуарной плитки. С другой стороны, бордюр выполняет эстетические задачи. Он создает привлекательный внешний вид, придавая завершенность образу объекта, красиво окаймляя границы вымощенных территорий.

ТИПОРАЗМЕРЫ

Бордюр является неотъемлемой частью любого благоустройства. Он не только разделяет проезжую часть и пешеходную зону, но и придает благоустройству законченный вид. Бордюры с шарнирным стыком необходимы для отделения тротуара от клумб и газонов в местах искривления дорожек. Особенностью данного вида камня является то, что соединение элементов возможно под различными углами друг к другу, что позволяет избежать «подрезки» при создании криволинейной линии ограждения.

1 УСИЛЕННЫЙ ДОРОЖНЫЙ БОРДЮР 1000X450X200	2 ДОРОЖНЫЙ БОРДЮР 1000X300X150	3 ТРОТУАРНЫЙ БОРДЮР 1000X200X80	4 ШАРНИРНЫЙ БОРДЮР 500X200X80
--	--	---	---

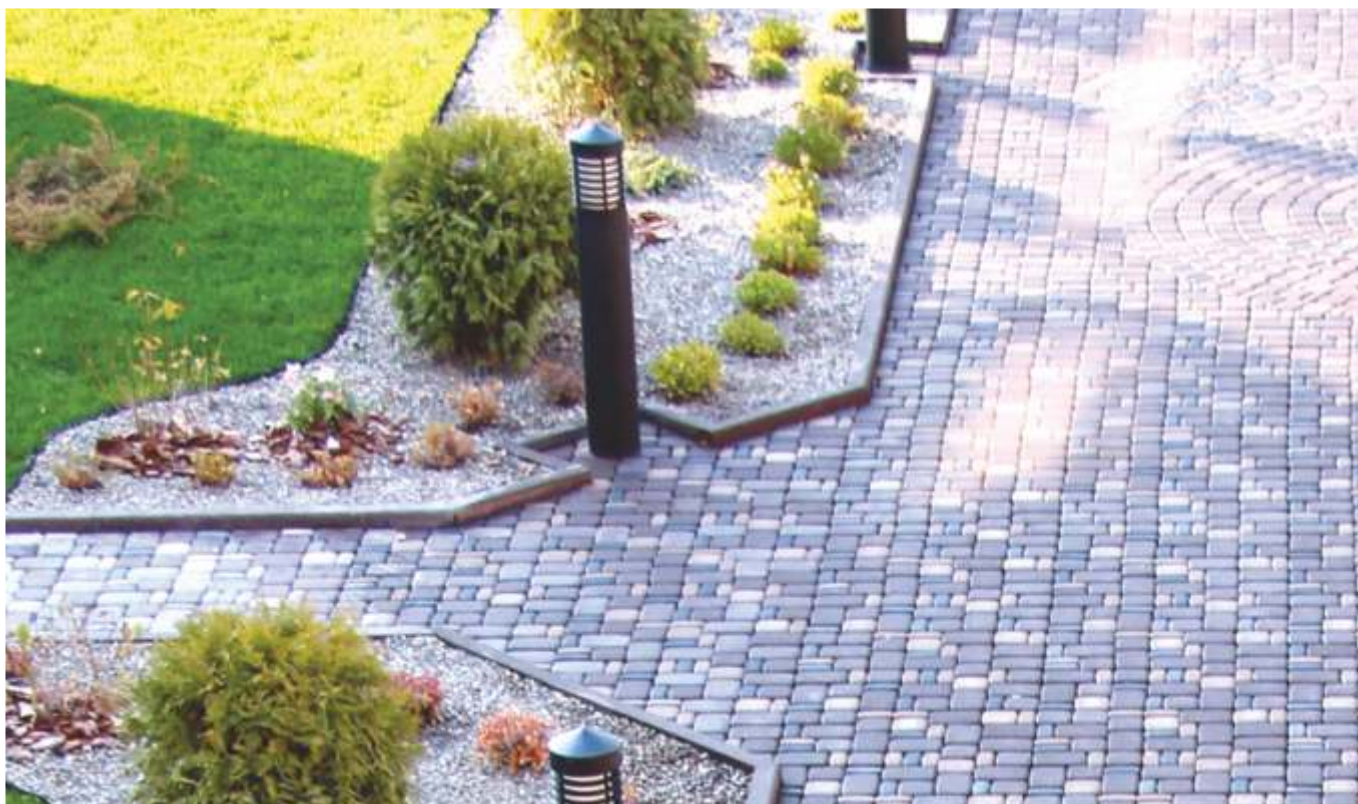
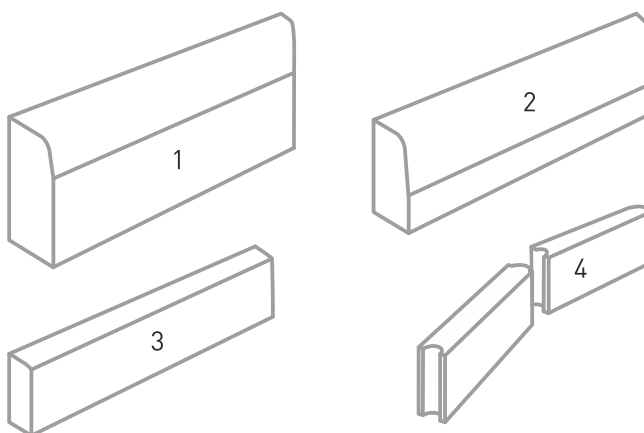

НОРМА УПАКОВКИ

РАЗМЕРЫ, ММ	КОЛИЧЕСТВО НА ПОДДОНЕ, ШТ.	МАССА ПОДДОНА, КГ
Продукция, изготовленная по технологии облицовочного бетона		
БОРДЮР ДОРОЖНЫЙ		
1000X300X150	15,00	1470
1000X300X180	12,00	1176
Продукция, изготовленная по технологии полного прокраса		
БОРДЮР ДОРОЖНЫЙ		
1000X300X150	18,00	1764
БОРДЮР УСИЛЕННЫЙ		
1000X450X200	10,00	1900
БОРДЮР ТРОТУАРНЫЙ		
бордюры необходимы для отделения тротуара от клумб и газонов		
1000X200X80	48,00	1728
БОРДЮР ТРОТУАРНЫЙ ШАРНИРНЫЙ		
бордюры с шарнирным стыком необходимы для отделения тротуара от клумб и газонов в местах искривления дорожек		
500X200X80	96,00	1728

ЦВЕТОВАЯ ПАЛИТРА, ФАКТУРЫ

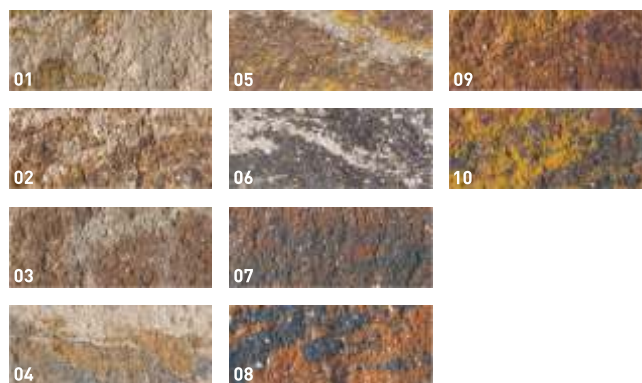

ЦВЕТОВАЯ ПАЛИТРА СПЛИТТЕРНЫЕ ИЗДЕЛИЯ*

- | | |
|------------------------|-----------------------------|
| 01 УЛЬТРА-БЕЛЫЙ | 07 СВЕТЛО-КОРИЧНЕВЫЙ |
| 02 БЕЛЫЙ | 08 МОЛОЧНЫЙ ШОКОЛАД |
| 03 СВЕТЛО-СЕРЫЙ | 09 ТЕМНО-КОРИЧНЕВЫЙ |
| 04 СЕРЫЙ | 10 ТЕРРАКОТ |
| 05 ЧЕРНЫЙ | 11 КРАСНЫЙ |
| 06 КАКАО | |

ЦВЕТОВАЯ ПАЛИТРА ColorMix СПЛИТТЕРНЫЕ ИЗДЕЛИЯ*

- | | |
|-----------------------|-----------------------|
| 01 КАКАО-МИКС | 06 ЧЕРНО-БЕЛЫЙ |
| 02 КВАТРОЧЕНТО | 07 ШВАРЦБРАУН |
| 03 СЕПИЯ | 08 ЛАВА |
| 04 АНТИКА | 09 КАНЬОН |
| 05 ГВАТЕМАЛА | 10 ТЕМПЕРА |

*Актуальность сезонной палитры цветов уточняйте в офисах компании

Полная цветовая палитра ColorMix на странице 6-7
Полная цветовая палитра ColorMix сплиттерных изделий на странице 8-9





СТУПЕНИ

Ступени ФАРБШТАЙН - это блочные монолитные изделия, уже готовые к укладке. Отличительной особенностью ступеней ФАРБШТАЙН является их целостность и простота укладки. Широкий цветовой ряд открывает обширное поле деятельности для реализации дизайнерских решений.

ТИПОРАЗМЕРЫ

Ступени ФАРБШТАЙН - это блочные монолитные изделия, уже готовые к укладке. Целые ступени данной толщины идеально подходят для строительства наружных лестниц, обеспечивают комфортность движения, имеют эффектный вид.

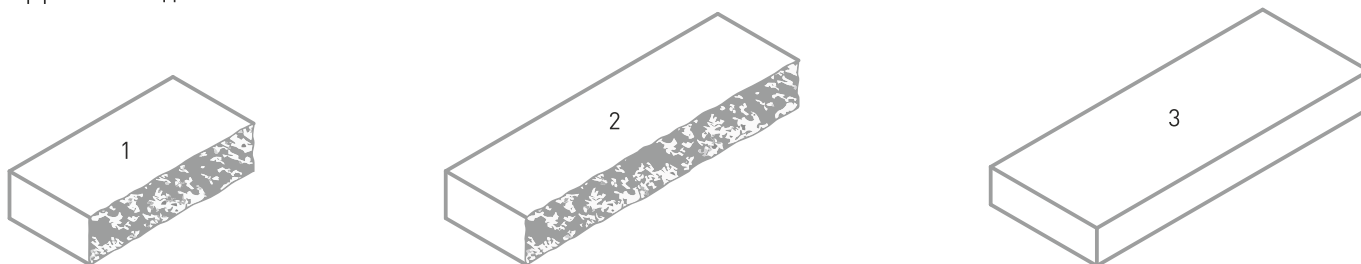

- 1 600X300X150
- 2 1000X300X150
- 3 1000X400X120



Ландшафтный дизайн: проект и реализация - ландшафтный центр «Клён»

НОРМА УПАКОВКИ

РАЗМЕРЫ, ММ	КОЛИЧЕСТВО НА ПОДДОНЕ, ШТ.	МАССА ПОДДОНА, КГ
Продукция, изготовленная по технологии облицовочного бетона		
СТУПЕНЬ ЦЕЛЬНАЯ С ГЛАДКИМ ПОДСТУПЕНКОМ , изготовлена на фракционированном щебне высокопрочных горных пород, обладает повышенными прочностными характеристиками		
1000X400X120	18,00	1980
Продукция, изготовленная по технологии полного прокраса		
СТУПЕНЬ ЦЕЛЬНАЯ С КОЛОТЫМ ПОДСТУПЕНКОМ , изготовлена на крупномодульном песке		
1000X300X150	20,00	2000
1000X450X150	10,00	1500
600X300X150	30,00	1800

ЦВЕТОВАЯ ПАЛИТРА, ФАКТУРЫ



ЦВЕТОВАЯ ПАЛИТРА СПЛИТТЕРНЫЕ ИЗДЕЛИЯ*

- | | |
|-----------------|----------------------|
| 01 УЛЬТРА-БЕЛЫЙ | 07 СВЕТЛО-КОРИЧНЕВЫЙ |
| 02 БЕЛЫЙ | 08 МОЛОЧНЫЙ ШОКОЛАД |
| 03 СВЕТЛО-СЕРЫЙ | 09 ТЕМНО-КОРИЧНЕВЫЙ |
| 04 СЕРЫЙ | 10 ТЕРРАКОТ |
| 05 ЧЕРНЫЙ | 11 КРАСНЫЙ |
| 06 КАКАО | |

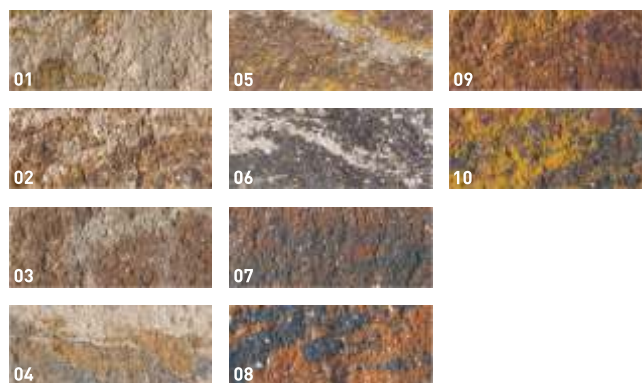

ЦВЕТОВАЯ ПАЛИТРА ColorMix СПЛИТТЕРНЫЕ ИЗДЕЛИЯ*

- | | |
|----------------|----------------|
| 01 КАКАО-МИКС | 06 ЧЕРНО-БЕЛЫЙ |
| 02 КВАТРОЧЕНТО | 07 ШВАРЦБРАУН |
| 03 СЕПИЯ | 08 ЛАВА |
| 04 АНТИКА | 09 КАНЬОН |
| 05 ГВАТЕМАЛА | 10 ТЕМПЕРА |

*Актуальность сезонной палитры цветов уточняйте в офисах компании

Полная цветовая палитра ColorMix на странице 6-7
Полная цветовая палитра ColorMix сплиттерных изделий на странице 8-9





СПЛИТТЕРНЫЕ ПУСТОТЕЛЫЕ БЛОКИ ПАРАПЕТНЫЕ ПЛИТЫ

Пустотелые стеновые сплиттерные блоки ФАРБШТАЙН используются для возведения ограждающих конструкций стен и заборов. Лицевая поверхность изделий выполнена в виде скола, очень правдоподобно передающего рваную поверхность натурального камня.

Блоки изготавливаются в трёх типоразмерах. Пустотелые стеновые блоки ФАРБШТАЙН - это архитектурно-строительное решение, отлично подходящее для ограждающих конструкций любого типа, отвечающее самым взыскательным эстетическим требованиям и демонстрирующее высочайшие прочностные характеристики.

Парапетные плиты применяются для защиты основных конструктивных элементов заборов, подпорных стенок и парапетов. Кроме того, они придают завершённую форму этим сооружениям.

ТИПОРАЗМЕРЫ

Пустотелые стеновые бетонные блоки ФАРБШТАЙН используются для возведения ограждающих конструкций стен и заборов. Блоки изготовлены с применением сплиттерной обработки поверхности блока и, благодаря этому, достоверно передают фактуру колотого натурального камня. Система для возведения ограждающих конструкций ФАРБШТАЙН представляет собой набор из 3-х элементов.

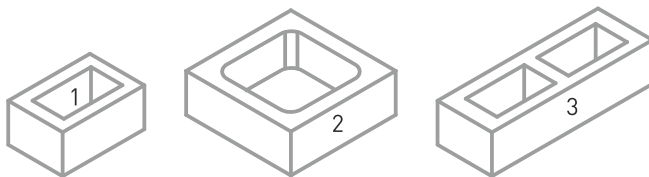

СПЛИТТЕРНЫЕ ПУСТОТЕЛЫЕ БЛОКИ

- 1 200X295X140
- 2 390X390X140
- 3 200X590X140

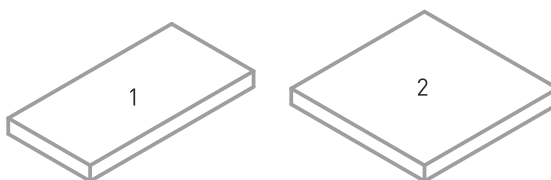

ПАРАПЕТНЫЕ ПЛИТЫ

- 1 300X600X50
- 2 500X500X50



НОРМА УПАКОВКИ

РАЗМЕРЫ, ММ	КОЛИЧЕСТВО НА ПОДДОНЕ, ШТ.	МАССА ПОДДОНА, КГ
Продукция, изготовленная по технологии полного прокраса		
СПЛИТТЕРНЫЙ БЛОК ПУСТОТЕЛЫЙ , облегченный блок используется для строительства заборов, парапетов		
200X295X140 РЯДОВОЙ	100	1385
200X590X140 РЯДОВОЙ	50	1385
390X390X140 СТОЛБОВОЙ	30	900
ПАРАПЕТНЫЕ ПЛИТЫ , для облицовки парапетов, верхней поверхности подпорных стен, заборов и пр.		
300X600X50	52,00	1092
500X500X50	52,00	1612

ЦВЕТОВАЯ ПАЛИТРА, ФАКТУРЫ



ЦВЕТОВАЯ ПАЛИТРА СПЛИТТЕРНЫЕ ИЗДЕЛИЯ*

- | | |
|-----------------|----------------------|
| 01 УЛЬТРА-БЕЛЫЙ | 07 СВЕТЛО-КОРИЧНЕВЫЙ |
| 02 БЕЛЫЙ | 08 МОЛОЧНЫЙ ШОКОЛАД |
| 03 СВЕТЛО-СЕРЫЙ | 09 ТЕМНО-КОРИЧНЕВЫЙ |
| 04 СЕРЫЙ | 10 ТЕРРАКОТ |
| 05 ЧЕРНЫЙ | 11 КРАСНЫЙ |
| 06 КАКАО | |

*Актуальность сезонной палитры цветов уточняйте в офисах компании



ЦВЕТОВАЯ ПАЛИТРА ColorMix СПЛИТТЕРНЫЕ ИЗДЕЛИЯ*

- | | |
|----------------|----------------|
| 01 КАКАО-МИКС | 06 ЧЕРНО-БЕЛЫЙ |
| 02 КВАТРОЧЕНТО | 07 ШВАРЦБРАУН |
| 03 СЕПИЯ | 08 ЛАВА |
| 04 АНТИКА | 09 КАНЬОН |
| 05 ГВАТЕМАЛА | 10 ТЕМПЕРА |

Полная цветовая палитра ColorMix на странице 6-7
Полная цветовая палитра ColorMix сплиттерных изделий на странице 8-9





СПЛИТТЕРНЫЕ ПОЛНОТЕЛЫЕ БЛОКИ

Сплиттерные блоки представляют собой изделия с обработанной поверхностью в виде скола.

Сплиттерные блоки прекрасно подходят для строительства подпорных стен, заборов, боковых ограждений лестниц. Колотый блок имеет очень привлекательный и гармоничный внешний вид, поэтому отлично может вписаться как в природный ландшафт, так и в урбанистический дизайн.

ТИПОРАЗМЕРЫ

Одно из преимуществ сплиттерных блоков - широкая цветовая гамма и интересные колористические сочетания на сколе изделий. Цветовые пигменты распределены по всему объему блоков, поэтому он со временем не теряет интенсивности цвета и своей эстетической привлекательности.

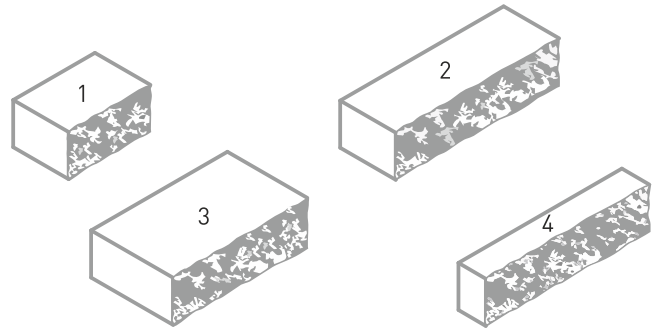

- 1 200X300X150
- 2 200X600X150
- 3 300X500X150
- 4 600X100X150



НОРМА УПАКОВКИ

РАЗМЕРЫ, ММ	КОЛИЧЕСТВО НА ПОДДОНЕ, ШТ.	МАССА ПОДДОНА, КГ
Продукция, изготовленная по технологии полного прокраса		
СПЛИТТЕРНЫЙ БЛОК ПОЛНОТЕЛЫЙ, для возведения подпорных конструкций		
200X600X150	50	2000
200X300X150	100	2000
300X500X150	40	2000
600X100X150	100	2000

ЦВЕТОВАЯ ПАЛИТРА, ФАКТУРЫ



ЦВЕТОВАЯ ПАЛИТРА СПЛИТТЕРНЫЕ ИЗДЕЛИЯ*

- 01 УЛЬТРА-БЕЛЫЙ
- 02 БЕЛЫЙ
- 03 СВЕТЛО-СЕРЫЙ
- 04 СЕРЫЙ
- 05 ЧЕРНЫЙ
- 06 КАКАО
- 07 СВЕТЛО-КОРИЧНЕВЫЙ
- 08 МОЛОЧНЫЙ ШОКОЛАД
- 09 ТЕМНО-КОРИЧНЕВЫЙ
- 10 ТЕРРАКОТ
- 11 КРАСНЫЙ

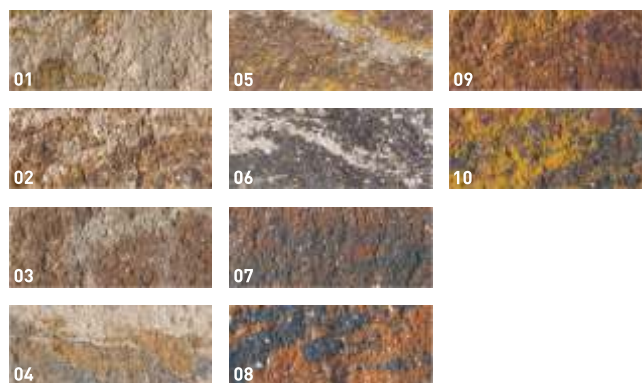

ЦВЕТОВАЯ ПАЛИТРА ColorMix СПЛИТТЕРНЫЕ ИЗДЕЛИЯ*

- 01 КАКАО-МИКС
- 02 КВАТРОЧЕНТО
- 03 СЕПИЯ
- 04 АНТИКА
- 05 ГВАТЕМАЛА
- 06 ЧЕРНО-БЕЛЫЙ
- 07 ШВАРЦБРАУН
- 08 ЛАВА
- 09 КАНЬОН
- 10 ТЕМПЕРА

*Актуальность сезонной палитры цветов уточняйте в офисах компании

Полная цветовая палитра ColorMix на странице 6-7
Полная цветовая палитра ColorMix сплиттерных изделий на странице 8-9



Ландшафтный дизайн: проект и реализация - ландшафтный центр «Клён»



ПАЛИСАДЫ

Палисад - это элемент ограждения. Палисады ФАРБШТАЙН можно использовать для разграничения территорий, используемых в разных целях, в качестве опор при террасировании участков, а также для огораживания грядок, дорожек, приствольных кругов деревьев.

ТИПОРАЗМЕРЫ

При установке палисадов необходимо ориентироваться на особенности конкретной территории и назначение устанавливаемого палисада. Исходя из этого, нужно подобрать нужный типоразмер палисада и учесть, что палисад зарывается на 1/3 высоты в землю.

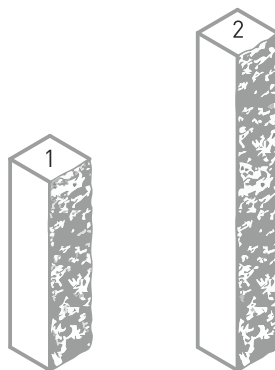

1 600X150X150
2 1000X150X150



НОРМА УПАКОВКИ

РАЗМЕРЫ, ММ	КОЛИЧЕСТВО НА ПОДДОНЕ, ШТ.	МАССА ПОДДОНА, КГ
Продукция, изготовленная по технологии полного прокраса		
ПАЛИСАД - элемент ограждения		
1000X150X150	40,00	2000
600X150X150	60,00	1800

ЦВЕТОВАЯ ПАЛИТРА, ФАКТУРЫ



ЦВЕТОВАЯ ПАЛИТРА СПЛИТТЕРНЫЕ ИЗДЕЛИЯ*

- | | |
|-----------------|----------------------|
| 01 УЛЬТРА-БЕЛЫЙ | 07 СВЕТЛО-КОРИЧНЕВЫЙ |
| 02 БЕЛЫЙ | 08 МОЛОЧНЫЙ ШОКОЛАД |
| 03 СВЕТЛО-СЕРЫЙ | 09 ТЕМНО-КОРИЧНЕВЫЙ |
| 04 СЕРЫЙ | 10 ТЕРРАКОТ |
| 05 ЧЕРНЫЙ | 11 КРАСНЫЙ |
| 06 КАКАО | |

*Актуальность сезонной палитры цветов уточняйте в офисах компании

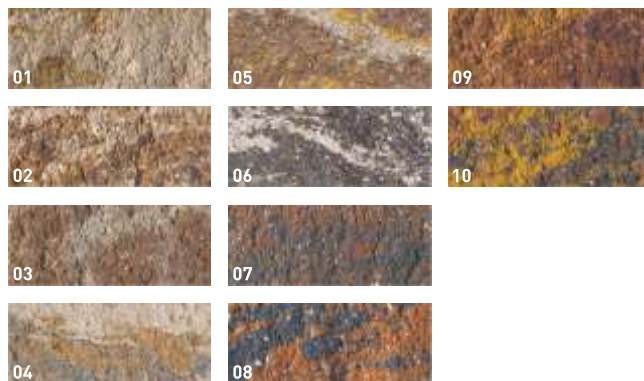

ЦВЕТОВАЯ ПАЛИТРА ColorMix СПЛИТТЕРНЫЕ ИЗДЕЛИЯ*

- | | |
|----------------|----------------|
| 01 КАКАО-МИКС | 06 ЧЕРНО-БЕЛЫЙ |
| 02 КВАТРОЧЕНТО | 07 ШВАРЦБРАУН |
| 03 СЕПИЯ | 08 ЛАВА |
| 04 АНТИКА | 09 КАНЬОН |
| 05 ГВАТЕМАЛА | 10 ТЕМПЕРА |

Полная цветовая палитра ColorMix на странице 6-7
Полная цветовая палитра ColorMix сплиттерных изделий на странице 8-9



ОБЛИЦОВОЧНЫЕ МАТЕРИАЛЫ

ОБЛИЦОВОЧНЫЕ ПЛИТЫ







Farbsien

ОБЛИЦОВОЧНЫЕ ПЛИТЫ

Облицовочные сплиттерные плиты ФАРБШТАЙН-материал для внутренней и внешней отделки стен общественных зданий, коттеджей, квартир, загородных домов и прилегающих территорий.

Лицевая поверхность изделий выполнена в виде скола, очень правдоподобно передающего рваную поверхность

натурального камня. Плиты изготавливаются в двух типоразмерах толщиной 50 и 25 мм.

Облицовочные сплиттерные плиты ФАРБШТАЙН-это отличное архитектурно-строительное решение, используемое при облицовке готовых построек различного типа и назначения.

ТИПОРАЗМЕРЫ

Основное достоинство облицовочных плит с поверхностью под колотый, рваный камень – универсальность. Строительный материал используется как для облицовки фасада, так и для оформления интерьера внутри помещения.

Изделия ФАРБШТАЙН достоверно имитируют структуру природного камня и по внешнему виду, и тактильно, что достигается правильной комбинацией фактуры поверхности плитки и ее цвета. Сплиттерные изделия ФАРБШТАЙН окрашены в массу, по всему объему камня, поэтому со временем не теряют интенсивности цвета и своей эстетической привлекательности.

- 1 60X280X25
- 2 60X280X50
- 3 120X500X50

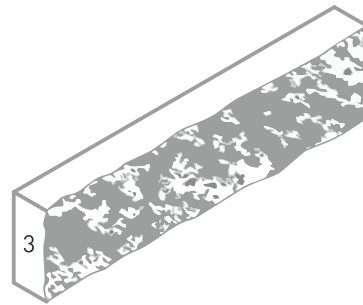
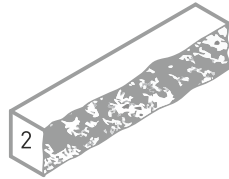
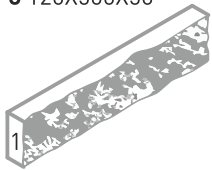

ЦВЕТОВАЯ ПАЛИТРА, ФАКТУРЫ

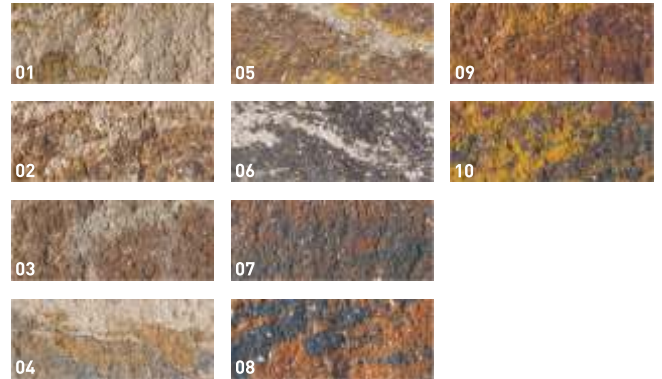

ЦВЕТОВАЯ ПАЛИТРА СПЛИТТЕРНЫЕ ИЗДЕЛИЯ*

- | | |
|-----------------|----------------------|
| 01 УЛЬТРА-БЕЛЫЙ | 07 СВЕТЛО-КОРИЧНЕВЫЙ |
| 02 БЕЛЫЙ | 08 МОЛОЧНЫЙ ШОКОЛАД |
| 03 СВЕТЛО-СЕРЫЙ | 09 ТЕМНО-КОРИЧНЕВЫЙ |
| 04 СЕРЫЙ | 10 ТЕРРАКОТОВЫЙ |
| 05 ЧЕРНЫЙ | 11 КРАСНЫЙ |
| 06 КАКАО | |

ЦВЕТОВАЯ ПАЛИТРА ColorMix СПЛИТТЕРНЫЕ ИЗДЕЛИЯ*

- | | |
|----------------|----------------|
| 01 КАКАО-МИКС | 06 ЧЕРНО-БЕЛЫЙ |
| 02 КВАТРОЧЕНТО | 07 ШВАРЦБРАУН |
| 03 СЕПИЯ | 08 ЛАВА |
| 04 АНТИКА | 09 КАНЬОН |
| 05 ГВАТЕМАЛА | 10 ТЕМПЕРА |

*Актуальность сезонной палитры цветов уточняйте в офисах компании

Полная цветовая палитра ColorMix на странице 6-7
Полная цветовая палитра ColorMix сплиттерных изделий на странице 8-9





СТЕНОВЫЕ МАТЕРИАЛЫ

БЕТОННЫЕ БЛОКИ |
КЕРАМЗИТОБЕТОННЫЕ
БЛОКИ |
ВЕНТИЛЯЦИОННЫЕ БЛОКИ |







БЕТОННЫЕ, КЕРАМЗИТО- БЕТОННЫЕ БЛОКИ

Стеновые бетонные блоки - современный, надежный и практичный конструктивный материал, который обеспечивает отличную прочность и долговечность конструкций. Они пригодны для строительства как жилых, так и нежилых зданий и сооружений.

Стеновые блоки из бетона предназначены для возведения несущих наружных и внутренних стен, заполнения монолитнокаркасных конструкций высотных зданий, а также внутренних межкомнатных перегородок.

Благодаря своим техническим показателям, стеновой блок позволяет добиться высоких тепло и звукоизоляционных характеристик конструкции, сократить сроки проведения работ и затраты на материалы, необходимые для возведения здания, и, тем самым, добиться заметной экономии при реализации проекта строительства.

Стеновые керамзитобетонные блоки могут выполнять несущие функции в малоэтажном строительстве, а также предназначаться для возведения внутренних перегородок. Керамзитобетонный блок – экологичный материал, обладающий хорошими тепло и звукоизоляционными свойствами.



ТИПОРАЗМЕРЫ

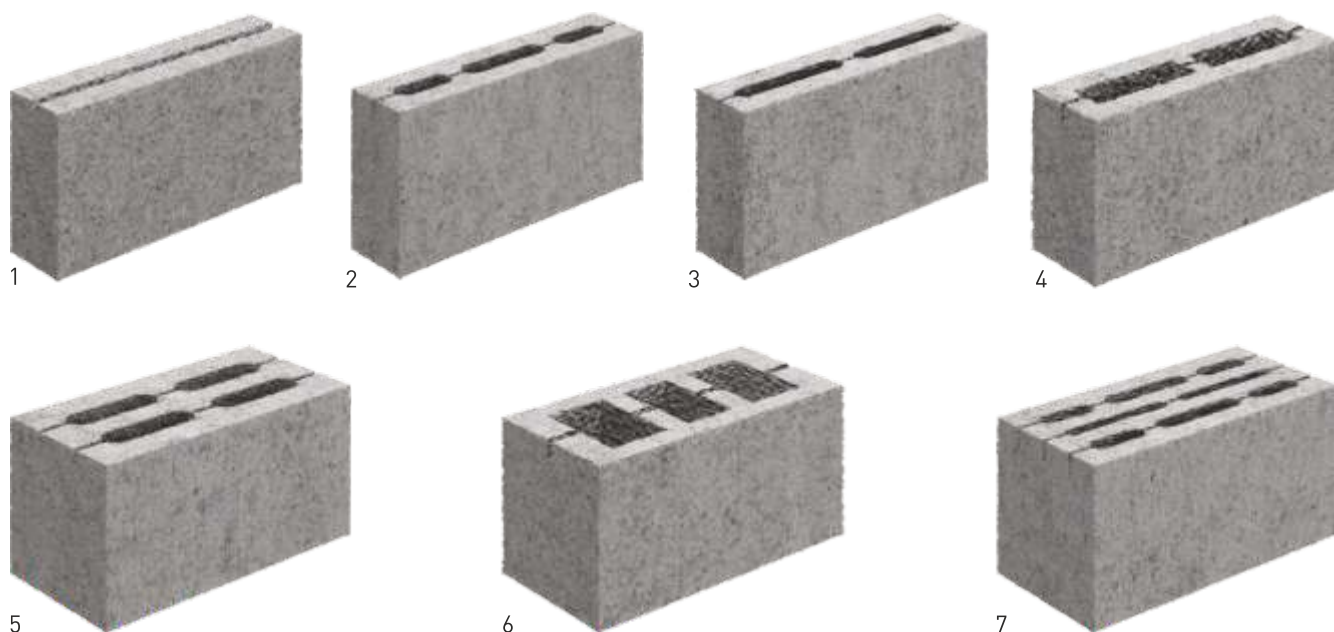

1 390X90X188
2 390X90X188

3 390X90X188
4 390X120X188

5 390X190X188
6 390X190X188

7 390X190X188

НОРМА УПАКОВКИ

ВИД БЛОКА	РАЗМЕРЫ, ММ	МАРКА ПО ПРОЧНОСТИ	КОЛИЧЕСТВО НА ПОДДОНЕ, ШТ.	МАССА ПОДДОНА, КГ
БЕТОННЫЕ БЛОКИ				
СТЕНОВЫЕ БЛОКИ				
Бетонный стеновой 3-х щелевой	390X190X188	M 100-125	75	1800
Бетонный стеновой 4-х щелевой	390X190X188	M 100-125	75	1875
Бетонный стеновой 8-ми щелевой	390X190X188	M 100-125	75	1875
ПЕРЕГОРОДОЧНЫЕ БЛОКИ				
Бетонный перегородочный 2-х щелевой	390X90X188	M 75	165	1980
Бетонный перегородочный 3-х щелевой	390X90X188	M 75	165	1980
Бетонный перегородочный 2-х щелевой	390X120X188	M 75	120	1920

ТИПОРАЗМЕРЫ



1 390X90X188
2 390X90X188

3 390X90X188
4 390X120X188

5 390X190X188
6 390X190X188

7 390X190X188

НОРМА УПАКОВКИ

ВИД БЛОКА	РАЗМЕРЫ, ММ	МАРКА ПО ПРОЧНОСТИ	КОЛИЧЕСТВО НА ПОДДОНЕ, ШТ.	МАССА ПОДДОНА, КГ
КЕРАМЗИТОБЕТОННЫЕ БЛОКИ				
СТЕНОВЫЕ БЛОКИ				
Керамзитобетонный 3-х щелевой	390X190X188	М 35-75	75	1125
Керамзитобетонный 4-х щелевой	390X190X188	М 35-75	75	1200
Керамзитобетонный 8-ми щелевой	390X190X188	М 35-75	75	1200
ПЕРЕГОРОДОЧНЫЕ БЛОКИ				
Керамзитобетонный перегородочный 2- щелевой	390X90X188	М 35-50	165	1485
Керамзитобетонный перегородочный 3- щелевой	390X90X188	М 35-50	165	1485
Керамзитобетонный перегородочный 2- щелевой	390X120X188	М 35-50	120	1440



ВЕНТИЛЯЦИОННЫЕ БЛОКИ

Вибропрессованные вентиляционные блоки (вентблоки) ФАРБШТАЙН предназначены для устройства вентиляционных каналов естественной вытяжной вентиляции, основанной на принципе термической подъемной силы в жилых, промышленных, коммерческих и общественных зданиях. Вентблоки могут применяться как при малоэтажной жилой застройке, так и при строительстве высотных жилых домов.

Конструкции, построенные с применением вентблоков компании ФАРБШТАЙН, создают независимую систему вентиляции, не требующую специальной регуляции и контроля. Использование вибропрессованных вентиляционных

блоков компании ФАРБШТАЙН позволяет создать эффективную низкочастотную систему вентиляции, что обеспечивает высокий уровень комфортности помещений. Благодаря использованию вентиляционных блоков из керамзитобетона для устройства вентиляционных каналов, существенно экономятся средства. При этом качественные характеристики вытяжной вентиляции из вибропрессованных керамзитобетонных вентблоков значительно превосходят характеристики традиционных вентиляционных каналов, выполненных из кирпичной кладки, либо железобетонных блоков, в том числе по долговечности и по весовым нагрузкам.



ТИПОРАЗМЕРЫ



1



2



3

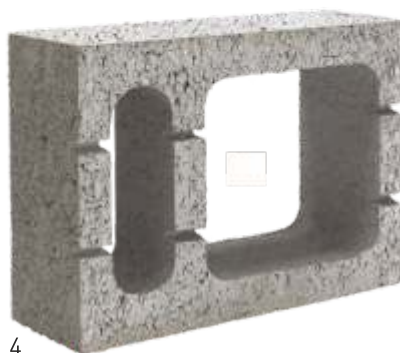

4



5

1 ВЕНТИЛЯЦИОННЫЙ БЛОК ВЕНТ-1
210X420X190

2 ВЕНТИЛЯЦИОННЫЙ БЛОК ВЕНТ-1 -1
210X420X190

3 ВЕНТИЛЯЦИОННЫЙ БЛОК ВЕНТ-2
420X600X190

4 ВЕНТИЛЯЦИОННЫЙ БЛОК ВЕНТ-2-1
420X600X190

5 ВЕНТИЛЯЦИОННЫЙ БЛОК ВЕНТ-3
420X600X190

НОРМА УПАКОВКИ

ВИД БЛОКА

РАЗМЕРЫ,
ММ

КОЛИЧЕСТВО
НА ПОДДОНЕ, ШТ.

МАССА ПОДДОНА,
КГ

КЕРАМЗИТОБЕТОННЫЕ БЛОКИ ВЕНТИЛЯЦИОННЫЕ БЛОКИ

Вентиляционный блок ВЕНТ-1	210X420X190	60	930
Вентиляционный блок ВЕНТ-1 -1	210X420X190	60	1020
Вентиляционный блок ВЕНТ-2	600X420X190	20	560
Вентиляционный блок ВЕНТ-2-1	600X420X190	20	520
Вентиляционный блок ВЕНТ-3	600X420X190	20	520

УСЛОВНЫЕ ОБОЗНАЧЕНИЯ

Условное обозначение камней должно состоять из сокращенного обозначения камня, его области применения и назначения:

К - камень

С - для кладки стен

П - для перегородок

Л - лицевой

Р - рядовой

Вид камня с точки зрения его использования в кладке:

ПР - порядовочный

УГ - угловой,

ПЗ - перевязочный, наличие пустот

ПС - пустотелый;

длины в сантиметрах, марки по прочности, марки по морозостойкости, средней плотности и обозначения настоящего стандарта.

Пример условного обозначения стенового пустотелого лицевого порядовочного камня длиной 390 мм, марки по прочности 75, марки по морозостойкости F100 и средней плотности 1400 кг/м³;

КСЛ-ПР-ПС-39-75- F100-1400 ГОСТ 6133-99

Морозостойкость камней для перегородок не нормируется.

ГОСТ 6133-99

БЛОК БЕТОННЫЙ СТЕНОВОЙ

КСР-ПР-ПС-39-150- F50-2200 ГОСТ 6133-99

БЛОК БЕТОННЫЙ ПЕРЕГОРОДОЧНЫЙ

КСР-ПР-ПС-39-75- F50-2000 (по ширине в ГОСТ не попадает)

БЛОК КЕРАМЗИТОБЕТОННЫЙ

КСР-ПР-ПС-39-125- F50-1400 ГОСТ 6133-99

Теплопроводность Вт/мС 0,48

БЛОК КЕРАМЗИТОБЕТОННЫЙ

(ТЕПЛОИЗОЛЯЦИОННЫЙ)

КСР-ПР-ПС-39-50- F35-800 ГОСТ 6133-99

Теплопроводность Вт/мС - 0,27

БЛОК КЕРАМЗИТОБЕТОННЫЙ ПЕРЕГОРОДОЧНЫЙ

КСР-ПР-ПС-39-50- F35-800

Теплопроводность Вт/мС - 0,27

